

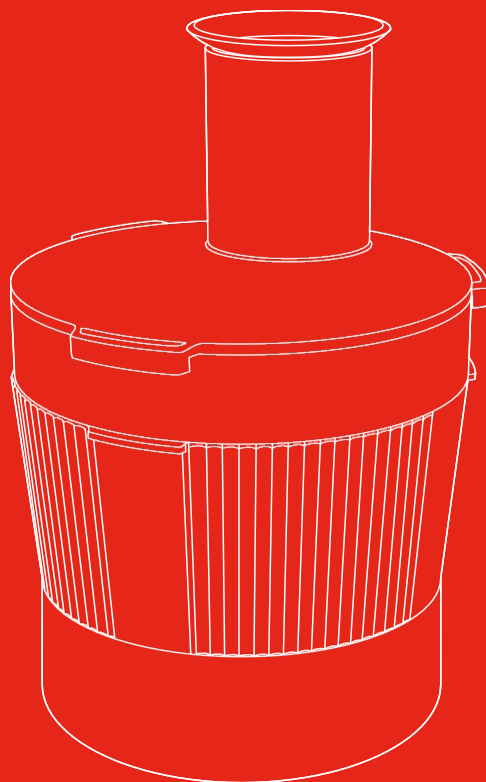

ZWILLING



Manual de instruções

ZWILLING ENFINIGY POWER BLENDER PRO

53104-5

Segurança

Leia todas as partes deste manual de instruções antes de usar o processador de alimentos. Guarde este manual de instruções num local seguro. No caso de fornecer o processador de alimentos a terceiros, por favor, forneça-lhes também este manual de instruções.

O não cumprimento deste manual de instruções pode resultar em ferimentos ou

danos graves ao dispositivo. A Zwilling não se responsabiliza por danos causados pela inobservância deste manual de instruções.

Os avisos importantes para a sua segurança estão especialmente marcados. É obrigatório respeitar estes avisos para evitar acidentes e danos ao dispositivo.

Informações de segurança

O processador de alimentos ZWILLING (doravante referido como o "aparelho") está exclusivamente autorizado para uso com o ZWILLING Power Blender Pro. Antes de utilizar este aparelho, leia o manual de instruções e, especialmente, as instruções de segurança.

Leia todo o manual de instruções antes de utilizar o aparelho. Guarde-o num local seguro. Se entregar o aparelho a terceiros, entregue também o manual de instruções.

O não cumprimento desta instrução pode resultar em ferimentos graves. A ZWILLING não se responsabiliza por danos causados pela inobservância deste manual de instruções.

O dispositivo é usado exclusivamente para triturar os alimentos, misturar

E bater líquidos (creme, maionese) e amasse. Deve ser usado exclusivamente com o ZWILLING Power Blender Pro.

Qualquer outro uso é considerado impróprio e pode causar danos pessoais ou danos à propriedade.

Não introduza líquidos, gorduras, óleos ou objetos quentes no recipiente de trabalho.

Os aparelhos destinam-se apenas a uso doméstico e não a uso industrial.

As crianças não devem utilizar estes aparelhos.

As crianças não devem brincar com estes dispositivos. Mantenha o aparelho fora do alcance das crianças.

Mantenha as crianças afastadas do material de embalagem. Existe o perigo de asfixia.

Existe um risco considerável de lesões devido a lâminas pontiagudas e rotativas:

Tenha muito cuidado ao encher, esvaziar e limpar o recipiente de trabalho e não toque nas lâminas.

Retire o aparelho do liquidificador Power Blender Pro durante a limpeza .

Nunca lamba as lâminas com a língua para provar a comida.

Uma higiene deficiente representa um perigo para a saúde.

Não deixe alimentos no recipiente de trabalho se não o estiver a utilizar. Os recipientes de trabalho não são adequados para a conservação prolongada de alimentos.

Limpe todos os acessórios antes da primeira utilização e imediatamente após cada uso.

Acessórios defeituosos podem causar danos materiais e lesões:

Antes de cada utilização, verifique se o aparelho está danificado. Se detetar danos no transporte, dirija-se imediatamente ao estabelecimento no que o adquiriu. Nunca utilize acessórios defeituosos.

Nunca utilize acessórios que tenham caído.

O manuseamento inadequado do aparelho pode causar danos. Não coloque o aparelho numa superfície quente ou perto de uma fonte de calor intenso.

Ao preparar alimentos e bebidas, os líquidos podem respingar ou derramar, causando lesões e danos materiais:

Coloque o recipiente de trabalho cheio sempre sobre uma superfície plana e antiderrapante.

Nunca utilize o recipiente de trabalho para aquecer alimentos ou bebidas no micro-ondas.

Nunca encha demasiado o recipiente de trabalho.

Não abra o fecho da tampa durante o funcionamento.

Explicação dos símbolos



Perigo de cortes nas lâminas



Risco de danos materiais e danos ao aparelho

Conteúdo

Informações de segurança	2
Dados técnicos	4
Funções do programa	5
Visão geral	6
Funcionamento	7
Cuidados	12
Atendimento ao Cliente	13
Acessórios	13
Descarte	13

Dados técnicos

Use o processador de alimentos ZWILLING apenas em combinação com o liquidificador ZWILLING Power Blender Pro. Consulte as instruções do aparelho para obter mais informações técnicas. O liquidificador ZWILLING Power Blender Pro está disponível através da loja online em www.zwilling.com.

Velocidade	aprox. 12.000 r.p.m.*
Capacidade do recipiente de trabalho	1,2 l
Longitude do cabo de conexão	1 m
Dimensões da base com o recipiente de trabalho (C x L x A)	194 x 214 x 426 mm
Peso	aprox. 5,6 kg

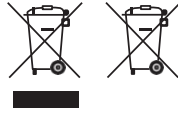

Não deite o aparelho no lixo doméstico.

Símbolos



O dispositivo está em conformidade com as diretrizes para transportar o identificador CE.

Funções do programa

As seguintes funções do programa podem ser ativadas com o processador de alimentos ZWILLING. Acendem assim que o aparelho está bem colocado na base e a tampa está bem colocada.

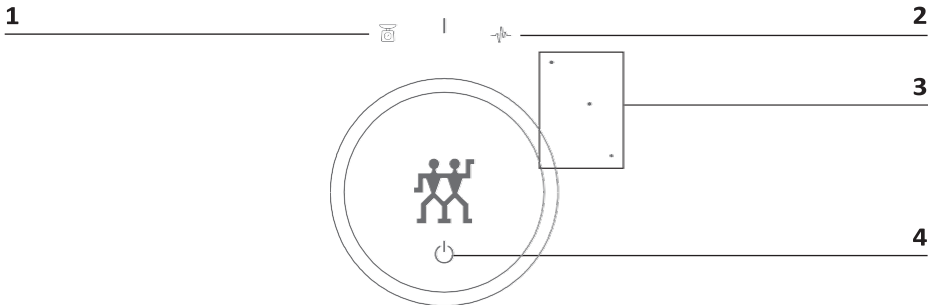

1. Balança: pesagem de ingredientes no recipiente de trabalho

3. Velocidade variável: preparação com a consistência desejada de grumoso a líquido

2. Multifunção (Pulso): pós ou pré-preparação de produtos ou ingredientes soltos

4. Ligar/desligar

Visão geral

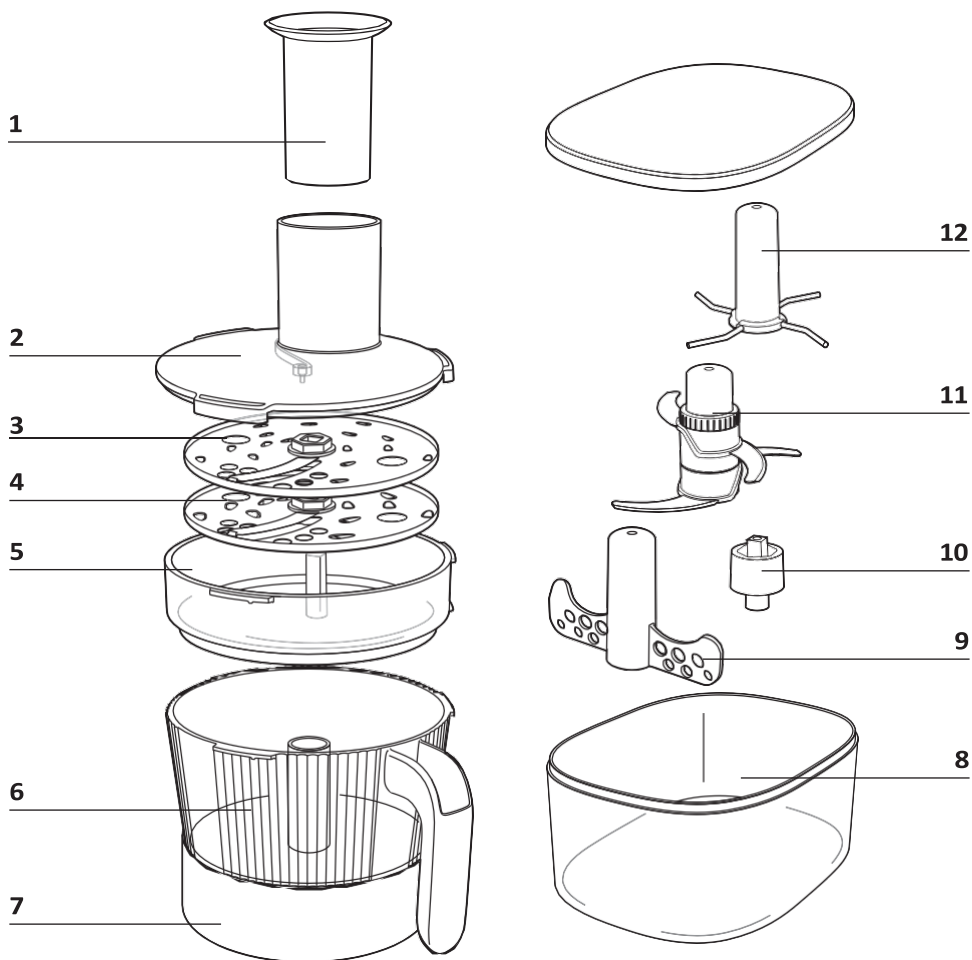

1 Empurrador

2 Tampa

3 Disco fino intercambiável (1 A+B)

4 Disco grosso intercambiável (2 A+B)

5 Caixa para guardar os discos

6 Recipiente de trabalho

7 Suporte para a base

8 Caixa para guardar os acessórios

9 Batedor

10 Peça de união

11 Lâmina moedora

12 Amassador

Funcionamento

1 Começando a usar o procesador de alimentos

Lave o recipiente de trabalho, a peça de junta e os acessórios e discos com água limpa antes da primeira utilização. O recipiente de trabalho é seguro para a máquina de lavar louça. O suporte para a base só pode ser limpo com um pano húmido. Coloque o recipiente de trabalho no suporte para a base.

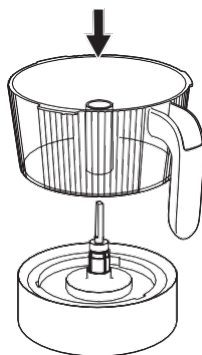

2 Colocação do procesador de alimentos na base

Feche o recipiente de trabalho com a tampa. Coloque o aparelho na base de modo a que a pega do recipiente de trabalho aponte para a direita. Ligue a base à rede elétrica. Os programas selecionáveis para o procesador de alimentos são exibidos.

1.

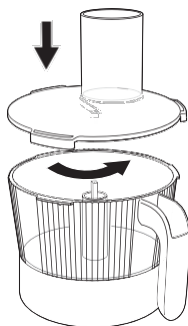

2.

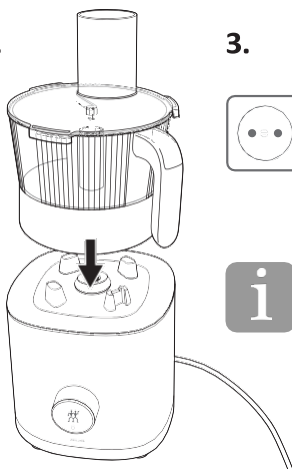

3.



4.

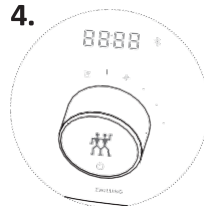

i

Os símbolos do programa só são visíveis quando o recipiente tem a tampa e é colocado sobre a base (função de segurança).

3 Utilização de acessórios

Coloque o acessório desejado no recipiente de trabalho. Coloque os alimentos no recipiente de trabalho e feche-os com a tampa.

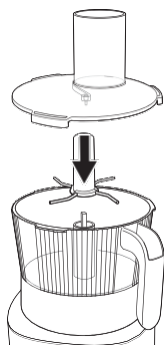

Amassador: para amassar (massa de bolo, pão, etc.).

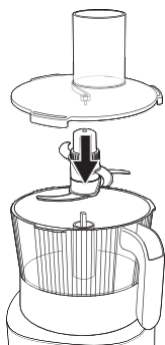

Lâmina moedora: para picar carne, cebolas.
Cuidado: segure o recipiente se ocorrerem vibrações fortes!



Cuidado:
Perigo de corte!

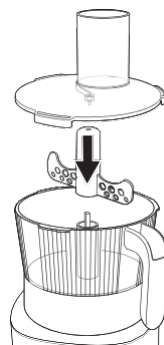

Batedor: por exemplo, para bater natas ou claras de ovo ou para preparar maionese.

4 Usando os discos intercambiáveis

Para ralar alimentos como legumes ou queijo, prenda primeiro a peça de união e encaixe o disco intercambiável desejado. Feche o recipiente de trabalho com a tampa.

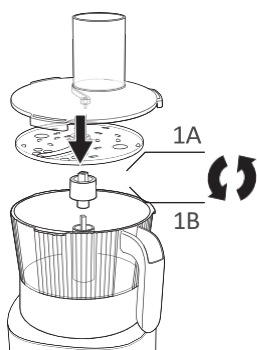

Disco fino intercambiável: para ralar (1A) ou cortar (1B) fino.

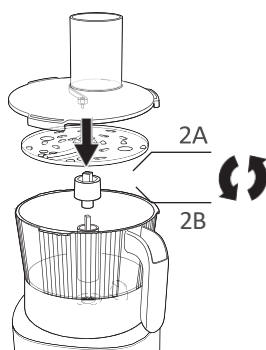

Disco grosso intercambiável: para ralar (2A) ou cortar (2B) grosso.



Coloque os alimentos através da boca de enchimento na tampa.

5 Utilização do empurrador

Insira o empurrador na boca de enchimento da tampa para empurrar os ingredientes do recipiente de trabalho para os discos e acessórios.

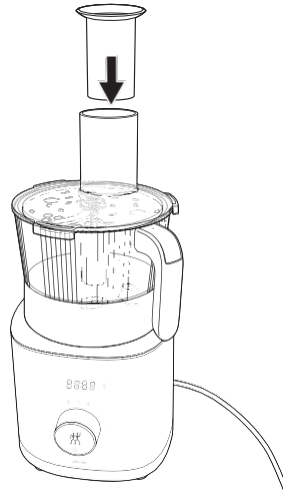
**6** Usando o programa multifunção

Rode o seletor no sentido dos ponteiros do relógio para o símbolo do programa "Multifunção" e mantenha premido o botão de alimentação até que o produto atinja a consistência desejada. O tempo de processamento decorrido é exibido na tela. Quando você solta o botão de alimentação, o processamento é interrompido.

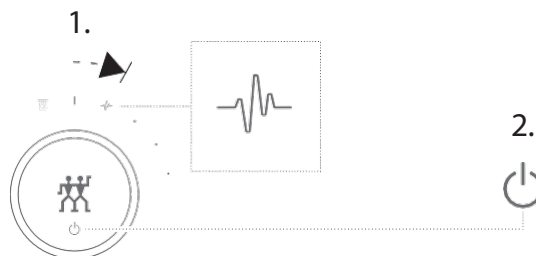

7 Preparação de produtos a uma velocidade selecionada

Para selecionar uma velocidade, rode o seletor no sentido dos ponteiros do relógio até o aparelho arrancar e atingir a velocidade pretendida. Quando o produto tiver atingido a consistência desejada, volte o seletor para a posição de ligar/desligar.



A velocidade selecionada é exibida na tela e é graduada em três pontos.

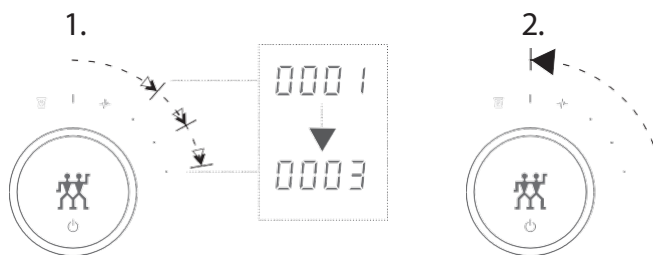

8 Desconexão

Para desligar o aparelho, volte a colocar o seletor na posição de ligar/desligar e prima o botão para ligar/desligar.



9 Pesagem do conteúdo do recipiente de trabalho

Para pesar o conteúdo do recipiente de trabalho, rode o seletor para a esquerda até ao símbolo da balança. O peso dos ingredientes derramados é exibido na tela. Para pesar ingredientes adicionais, você pode pressionar o botão de alimentação novamente e pesar os ingredientes adicionados individualmente (função tara).

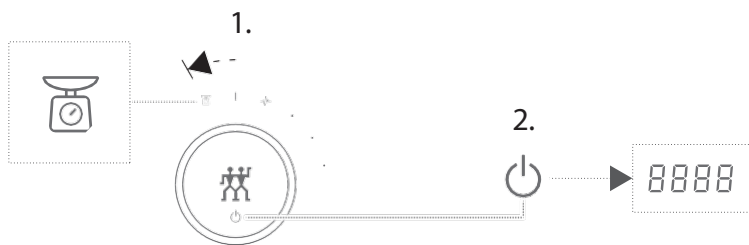

i Se você pressionar e segura o botão de alimentação por um longo tempo, você pode alterar a indicação de gramas para onças.

10 Remoção do processador de alimentos da base

Para maior estabilidade, o processador está equipado com ventosas na parte inferior. Isto permite uma aderência mais firme na base. Empurre a pega para cima, inclinando o recipiente até que o processador seja liberado da base e remova-o.

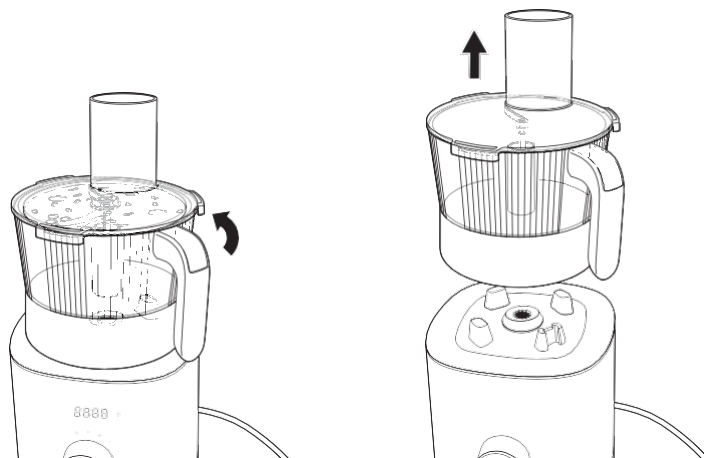

Cuidados

1 Limpeza do recipiente de trabalho e do suporte da base

Limpe o recipiente de trabalho com água e um pouco de detergente e, em seguida, lave-o em água corrente. O recipiente de trabalho é seguro para a máquina de lavar louça. Para limpar o suporte para a base, apenas um pano úmido deve ser usado.

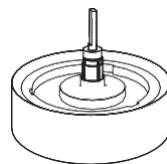
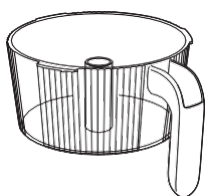

2 Limpeza dos outros componentes

Os discos, acessórios e outros componentes podem ser limpos em água corrente com um pano húmido e sem fiapos ou na máquina de lavar louça.

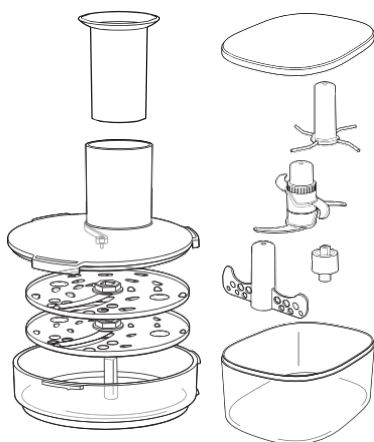

Limpe cuidadosamente a lâmina. Não toque nela.

Atendimento ao Cliente

Se tiver problemas com o seu processador de alimentos, por favor contacte o nosso serviço de apoio ao cliente.

Instruções detalhadas de serviço, reparação, garantia e registo do produto podem ser encontradas em www.zwilling.com/service.

Acessórios

Em www.zwilling.com encontrará acessórios adequados para o seu aparelho.

Descarte



O ícone "Lata de lixo riscada" requer a reciclagem de peças elétricas e eletrônicas separadamente (WEEE). Os equipamentos elétricos e eletrônicos podem conter substâncias perigosas ou tóxicas. Não elimine este aparelho e as suas embalagens com resíduos domésticos não separados, mas sim num ponto de recolha de reciclagem de peças elétrica e eletrônica. Tal contribuirá para preservar os recursos naturais e proteger o ambiente. Contacte as autoridades locais para obter mais informações.



DOWNLOAD APP



ZWILLING J.A. Henckels AG
Gruenewalder Strasse 14-22 · 42657 Solingen
Germany · www.zwilling.com