

53119-0

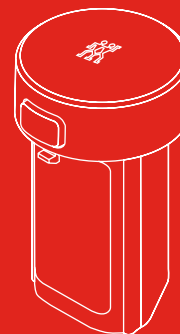

53123-0



53115

Kurzanleitung | Quick manual | Guide de démarrage rapide | Guía rápida | Manuale rapido | Beknopte handleiding | Guia rápido | Hızlı kılavuz | Lynveiledning | Snabbmanual
| Hurtigveiledning | Manual rapid | Skrócona instrukcja obsługi | Rychlá příručka | Rýchla príručka | Uputstva za uporabu | Hitri priročnik | Gyors útmutató | Kiirjuhend | Īsā
rokasgrāmata | Trumpas vadovas | Πίκαρος | Γρήγορο εγχειρίδιο | Краткое руководство | Бързо ръководство | Brzi priručnik | Короткий посібник | Qisqa qoʻllanma |
მოკლე სახელმძღვანელო | Արագ ձեռնարկ | ع يدس ال ادخست اس ال لي دل |

ZWILLING XTEND® CORDLESS TABLE VACUUM CLEANER | COMPACT CHARGER | 12 V LITHIUM-ION BATTERY

53119-0 | 53123-0 | 53115



DE	Sicherheitshinweise beachten!
EN	Observe safety information!
FR	Respectez les consignes de sécurité !
ES	¡Consulte la información de seguridad!
IT	Osservare le informazioni sulla sicurezza!
NL	Houd u aan de veiligheidsvoorschriften!
PT	Cumpra a informação de segurança!
TR	Güvenlik bilgilerine dikkat edin!
DA	Følg sikkerhedsoplysningerne!
SV	Följ säkerhetsanvisningarna!
NO	Respekter sikkerhetsinformasjonen!
RO	Respectați informațiile de siguranță!
PL	Przestrzegaj zaleceń dotyczących bezpieczeństwa!
CS	Dodržujte bezpečnostní pokyny!
SK	Dodržiavajte bezpečnostné pokyny!
HR	Pregledajte sigurnosne informacije!
SL	Upošteвайте varnostna navodila!
HU	Tartsa be a biztonsági előírásokat!
ET	Järgige ohutusteavet!
LV	Ievērojiet drošības norādes!
LT	Vadovaukitės saugos instrukcijomis!
FI	Huomioi turvallisuuohjeet!
EL	Προσέξτε τις πληροφορίες ασφαλείας!
RU	Соблюдайте правила техники безопасности!
BG	Спазвайте информацията за безопасност!
SR	Поштујте информације о безбедности!
UK	Дотримуйтеся вказівок щодо безпеки!
UZ	Xavfsizlik ma'lumotlariga rioya qiling!
KA	გაუგონოთ ინფორმაციას უსაფრთხოების შესახებ!
HY	Դիտեք անվտանգության տեղեկատվությունը:
JA	安全情報に従う!
AR	اتبع تعليمات السلامة!

1

Batterie laden
Charge battery
Charger la batterie
Cargar la batería
Caricare la batteria
Accu opladen
Carregar a bateria
Pili şarj edin
Oplad batteriet
Ladda batteri
Lade batteriet
Încărcați bateria
Ładowanie akumulatora
Nabíjení baterie
Nabite batériu
Napunite bateriju
Polnjenje baterije
E Akkumulátor töltése
Aku laadimine
Uzlādējiet akumulatoru
Įkraukite bateriją
Akun lataaminen
Φόρτιση μπαταρίας
Зарядите аккумулятор
Заредане на батеријата
Напуните батерију
Зарядка акумулятора
Batareyani zaryadlang
დატენეთ ბატარეა
Լիցքավորեք մարտկոցը
バッテリーの充電

قشحن البطارية

اتبع تعليمات السلامة!

1

A.

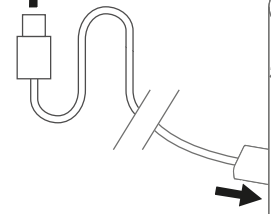

5 V $\overline{=}$ 3 A, 9 V $\overline{=}$ 3 A
12 V $\overline{=}$ 2.25 A, 15 V $\overline{=}$ 2 A,
 $\geq 30W$

B.

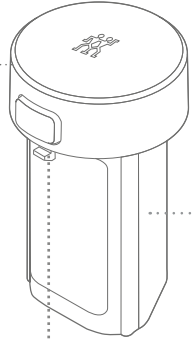

53123-0



C.

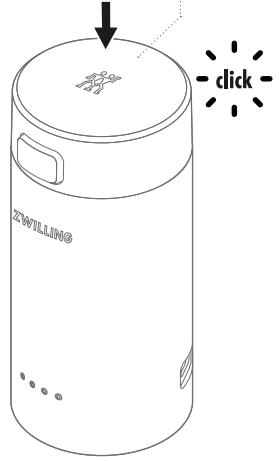
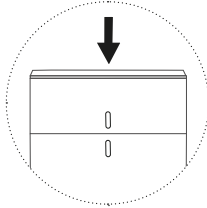

2	3	4
DE LED-Anzeige	Fehlermeldung	Batterie entnehmen
EN LED indicator	Error warning	Remove battery
FR Indicateur LED	Avertissement d'erreur	Retirer la batterie
ES Indicador LED	Mensaje de error	Retirar la batería
IT Indicatore LED	Avviso di errore	Rimuovere la batteria
NL LED-indicator	Foutwaarschuwing	Accu verwijderen
PT Indicador LED	Aviso de erro	Remover a bateria
TR LED gösterge	Hata uyarısı	Pili çıkarın
DA LED-indikator	Advarsel om fejl	Fjern batteriet
SV LED-indikator	Felvarning	Ta bort batteri
NO LED-indikator	Feiladvarsel	Fjerne batteriet
RO Indicator cu LED	Avertizare eroare	Scoteți bateria
PL Wskaźnik LED	Ostrzeżenie o błędzie	Wyjęcie akumulatora
CS LED indikátor	Varování na chybu	Vyjmutí baterie
SK LED indikátor	Upozornenie na chybu	Vyberte batériu
HR LED indikator	Upozorenje o greški	Uklonite bateriju
SL LED indikator	Opozorilo o napaki	Odstranite baterijo
HU LED jelzőfény	Hibajelzés	Akkumulátor eltávolítása
ET LED-näidik	Veahoiatatus	Aku eemaldamine
LV LED indikators	Kļūdas paziņojums	Izņemiet akumulatoru
LT LED indikatorius	Klaidos indikatorius	Išimkite bateriją
FI LED-merkkivalo	Virhevaroitus	Irrota akku
EL Ένδειξη LED	Προειδοποίηση σφάλματος	Αφαίρεση μπαταρίας
RU Индикатор	Уведомление об ошибке	Извлечение аккумулятора
BG LED индикатор	Предупреждение за грешка	Свалете батерията
SR LED индикатор	Упозорење о грешци	Уклоните батерију
UK Світлодіодний індикатор	Попередження про помилку	Демонтаж акумулятора
UZ LED indikator	Xatolik haqida ogohlantirish	Batareyani yechib oling
KA ლედ მაჩვენებელი	შეცდომის შესახებ გაფრთხილება	ამოიღეთ ბატარეა
HY LED ցուցանիշ	Սխալի նախազգուշացում	Հեռացրեք մարտկոցը
JA LEDインジケータ	エラー警告	バッテリーを取り外す
AR	مؤشر ليد	تحذير خطأ

2



0-25%

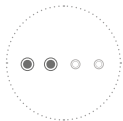

26-50%

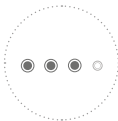

51-75%

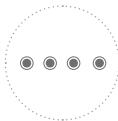

76-100%

3

A.

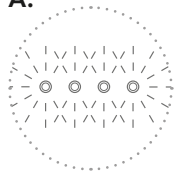

ERROR

B.

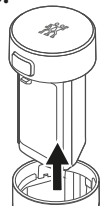

30 min

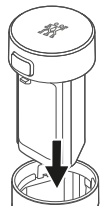

.....> zwilling.com/service

4

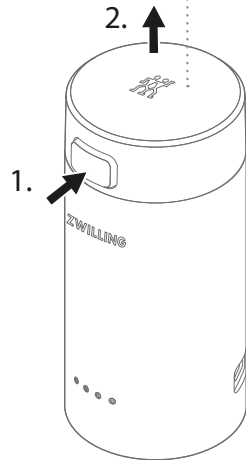

5

DE	Verwendung
EN	Operation
FR	Utilisation
ES	Funcionamiento
IT	Funzionamento
NL	Bediening
PT	Funcionamento
TR	Çalıştırma
DA	Betjening
SV	Användning
NO	Drift
RO	Punere în funcțiune
PL	Obsługa
CS	Používání
SK	Prevádzka
HR	Rad
SL	Delovanje
HU	Használat
ET	Kasutamine
LV	Darbības
LT	Valdymas
FI	Käyttö
EL	Λειτουργία
RU	Использование
BG	Работа
SR	Рад
UK	Експлуатація
UZ	Ishlashi
KA	ფუნქციონირება
HY	Գործարկում
JA	操作
AR	

6

Einsetzen der Düsen
Installing nozzles
Installation des buses
Instalación de las boquillas
Installazione degli ugelli
Mondstukken installeren
Instalar os bocais
Nozulların takılması
Installation af dyser
Installera munstycken
Installere munstykker
Instalarea duzelor
Sposób założenia ssawek
Montáž trysek
Inštalácia trysiek
Ugradnja crijeva
Namestitev šob
Fűvókák behelyezése
Otsikute paigaldamine
Uzgalju uzstādīšana
Antgalių tvirtinimas
Suutinten asentaminen
Εγκατάσταση ακροφυσίων
Установка насадок
Монтаж на дюзите
Монтажа млазница
Встановлення насадок
Uchliklarni oʻrnatish
საქმენის ინსტალაცია
Նոզլերի տեղադրում
ノズルを取り付ける

تشغيل

تركيب الفوهات

5

1.

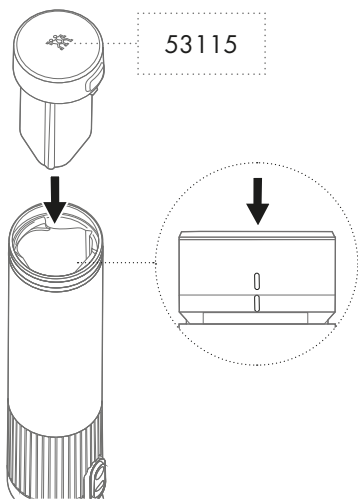

2.

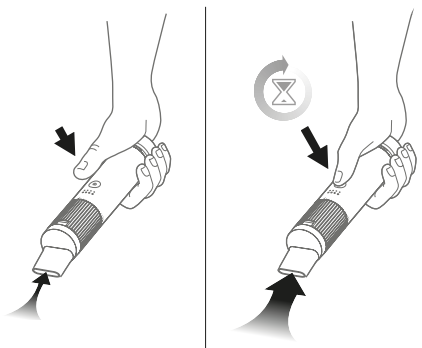

6

A

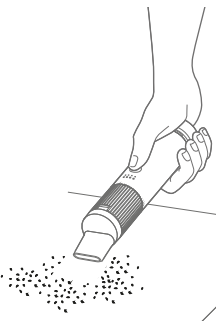
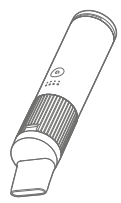

B

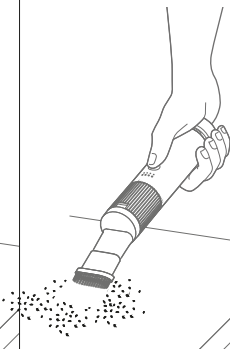
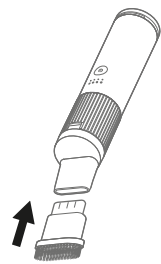

C

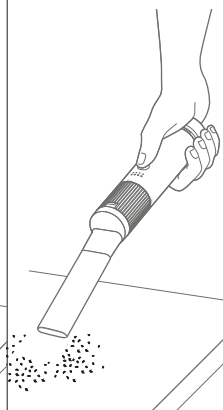
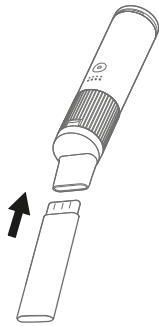

D

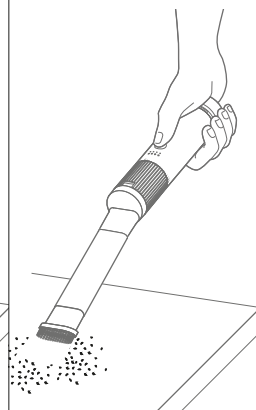
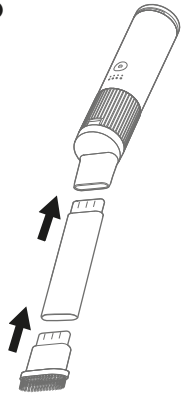

7

DE	Staubbehälter leeren
EN	Empty dirt container
FR	Vider le conteneur à déchets
ES	Vaciar el compartimento de polvo
IT	Svuotamento contenitore dello sporco
NL	Stofreservoir leegmaken
PT	Esvaziar o recipiente de lixo
TR	Boş kir kabı
DA	Tøm beholderen til snavs
SV	Tömma smutsbehållaren
NO	Tømme skittbeholder
RO	Goliji containerul de murdărie
PL	Opróżnianie pojemnika na kurz
CS	Vyprázdnění nádoby na nečistoty
SK	Vyprázdenie nádoby na nečistoty
HR	Pražnjenje spremnika prašine
SL	Izpraznite posodo za umazanijo
HU	Portartály ürtése
ET	Prahinõu tühendamine
LV	Iztukšojiet putekļu tvertni
LT	Šiukšlių talpyklos valymas
FI	Tyhjennä pölysäiliö
EL	Άδειασμα δοχείου ρύπων
RU	Вытряхивание мусора из контейнера
BG	Изпразване на контейнера за прах
SR	Испразните посуду за прљавштину
UK	Порожній контейнер для пилу
UZ	Bo'sh axlot idishi
KA	მტვერის ცარიელი კონტეინერი
HY	Դատարկ կեղտաման
JA	ゴミ容器を空にする
AR	

8

Filter entnehmen
Disassemble filters
Démonter les filtres
Desmontar los filtros
Smontaggio dei filtri
Filters demonteren
Desmontar os filtros
Filtreleri sökülmesi
Skil filtrene ad
Demontera filter
Demontere filtre
Demontaji filtrele
Demontaż filtrów
Vyjmutí filtrů
Demontáž filtrov
Rastavljanje filtera
Razstavljanje filtrov
Szűrők kiszerelése
Filtrite demonteerimine
Iznemiet filtrus
Filtrų išėmimas ir surinkimas
Suodatinten purkaminen
Αποσυρμολόγηση φίλτρων
Снятие фильтров
Разглобяване на филтрите
Демонтирајте филтере
Розбирання фільтрів
Filtirlarni yechib olish
ფილტრების დაშლა
Ալպանկտաժեք ֆիլտրերը
フィルターを分解する

تفريغ حاوية الأوساخ

تفكيك المرشحات

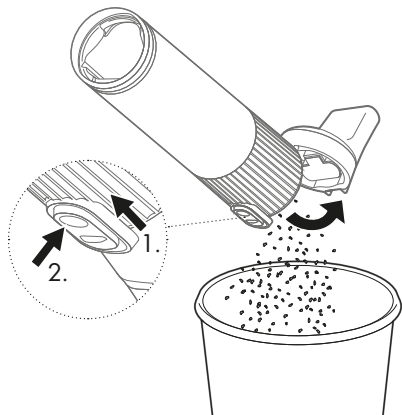
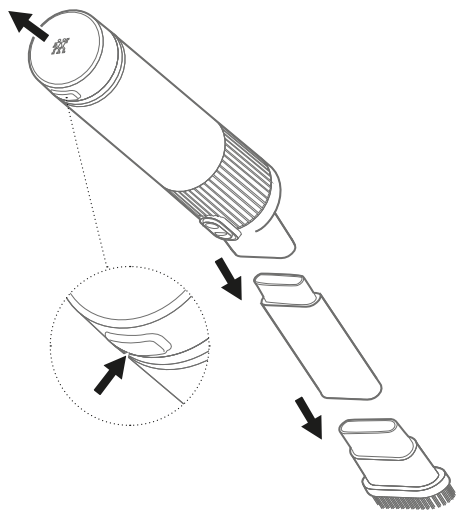
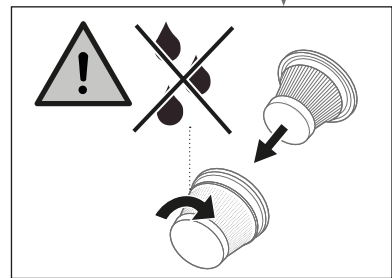
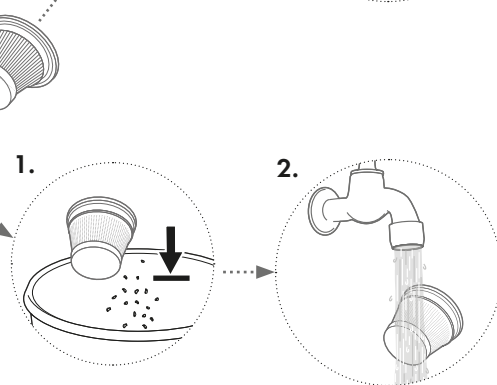
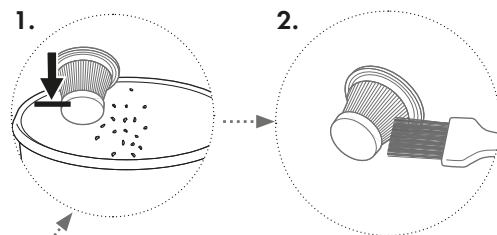
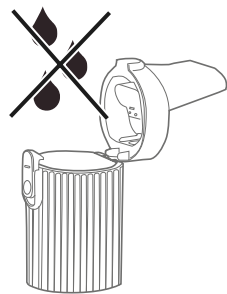
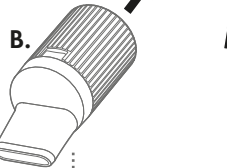
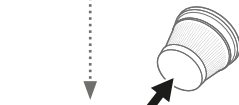
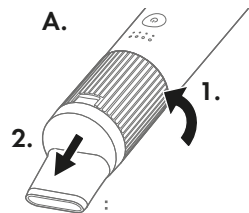
7**8**

DE	Reinigung
EN	Cleaning
FR	Nettoyage
ES	Limpieza
IT	Pulizia
NL	Schoonmaken
PT	Limpeza
TR	Temizleme
DA	Rengøring
SV	Rengöring
NO	Rengjøring
RO	Curățare
PL	Czyszczenie
CS	Čištění
SK	Čistenie
HR	Čišćenje
SL	Čiščenje
HU	Tisztítás
ET	Puhastamine
LV	Tīrīšana
LT	Valymas
FI	Puhdistus
EL	Καθαρισμός
RU	Очистка
BG	Почистване
SR	Чишћење
UK	Очищення
UZ	Tozalash
KA	წმენდა
HY	Մաքրում
JA	クリーニング
AR	التنظيف

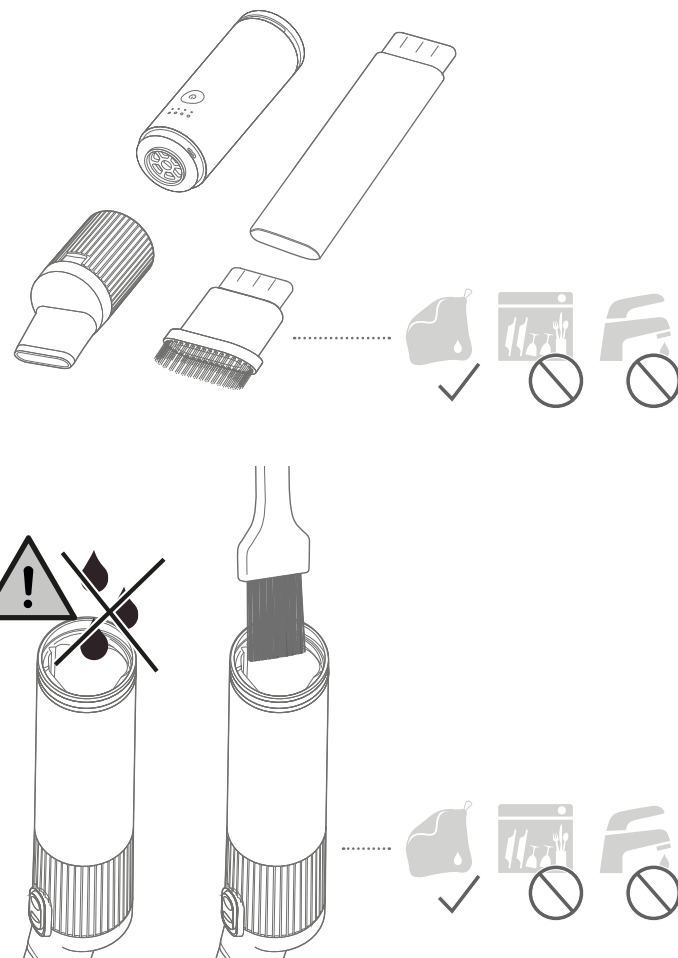

A.

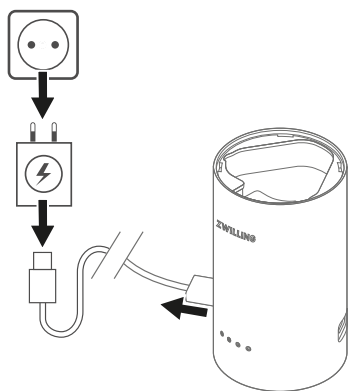

B.

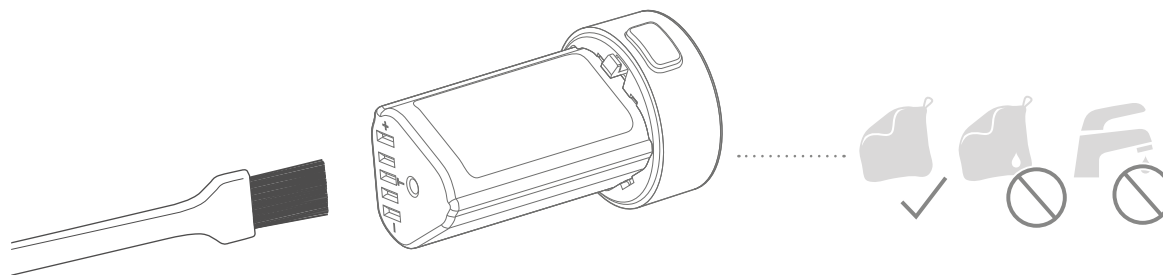
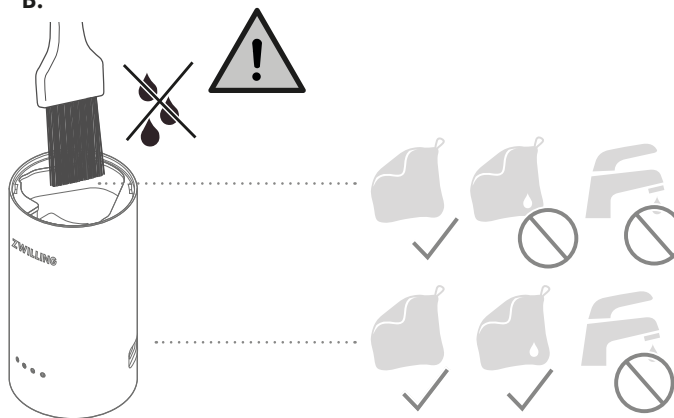

10

DE	Batterie aufladen
EN	Charge battery
FR	Charger la batterie
ES	Cargar la batería
IT	Caricare la batteria
NL	Accu opladen
PT	Carregar a bateria
TR	Pili şarj edin
DA	Oplad batteriet
SV	Ladda batteri
NO	Lade batteriet
RO	Încărcați bateria
PL	ładowanie akumulatora
CS	Nabíjení baterie
SK	Nabíte batériu
HR	Napunite bateriju
SL	Polnjenje baterije
HU	E Akkumulátor töltése
ET	Aku laadimine
LV	Uzlādējiet akumulatoru
LT	Įkraukite bateriją
FI	Akun lataaminen
EL	Φόρτιση μπαταρίας
RU	Зарядите аккумулятор
BG	Зареждане на батерията
SR	Напуните батерију
UK	Зарядка акумулятора
UZ	Batareyani zaryadlang
KA	დატენვით ბატარეა
HY	Լիցքավորեք մարտկոցը
JA	バッテリーの充電
AR	

11

	Powerbank-Funktion
	Power bank function
	Fonction de la banque d'alimentation
	Función del banco de energía
	Funzione riserva di energia
	Powerbank-functie
	Função Powerbank
	Power bank işlevi
	Powerbank-funktion
	Powerbank-funktion
	Powerbank-funksjon
	Funcționarea bateriei externe
	Funkcja banku energii
	Funkce power banky
	Funkcia powerbanky
	Funkcija napajača
	Funkcija Power bank
	Power bank funkció
	Akupangafunksioon
	Pārnēsājamā akumulatora funkcijas
	Energijos banko funkcija
	Virtalähde toiminto
	Λειτουργία power bank
	Функция внешнего аккумулятора
	Функция с външна батерия
	Power bank функција
	Функция павербанку
	Quvvat banki funksiyasi
	გარე აკუმულატორის ფუნქციონირება
	Power bank-ի ֆունկցիան
	モバイルバッテリー機能

قشحن البطارية

وظيفة بنك الطاقة

10

5 V \approx 3 A, 9 V \approx 3 A
12 V \approx 2.25 A, 15 V \approx 2 A,
 $\geq 30W$

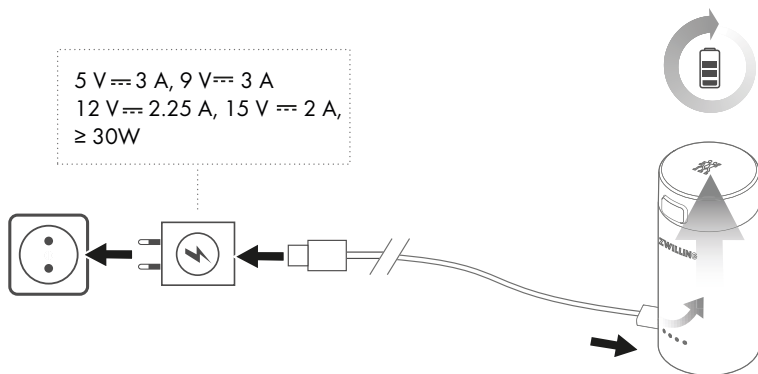

11

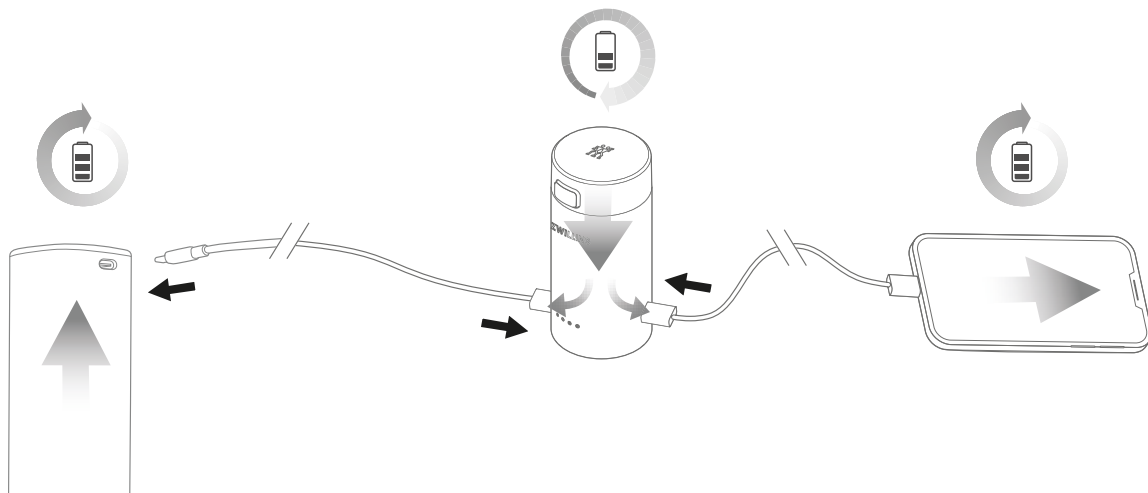

12

DE	Lagerung
EN	Storage
FR	Stockage
ES	Almacenamiento
IT	Stoccaggio
NL	Opslag
PT	Armazenamento
TR	Depolama
DA	Opbevaring
SV	Förvaring
NO	Oppbevaring
RO	Depozitare
PL	Składowanie
CS	Skladování
SK	Skladovanie
HR	Pohrana
SL	Shranjevanje
HU	Tárolás
ET	Hoiundamine
LV	Glabāšana
LT	Laikymas
FI	Varastointi
EL	Αποθήκευση
RU	Хранение
BG	Съхранение
SR	Складиштење
UK	Зберігання
UZ	Saqlash
KA	შენახვა
HY	Պահեստավորում
JA	保管
AR	

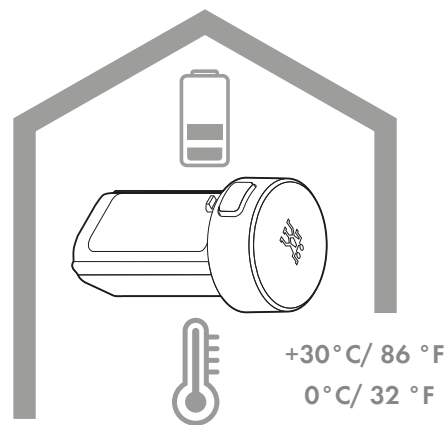
12

FURTHER INSTRUCTIONS



53119-0



53123-0



53115

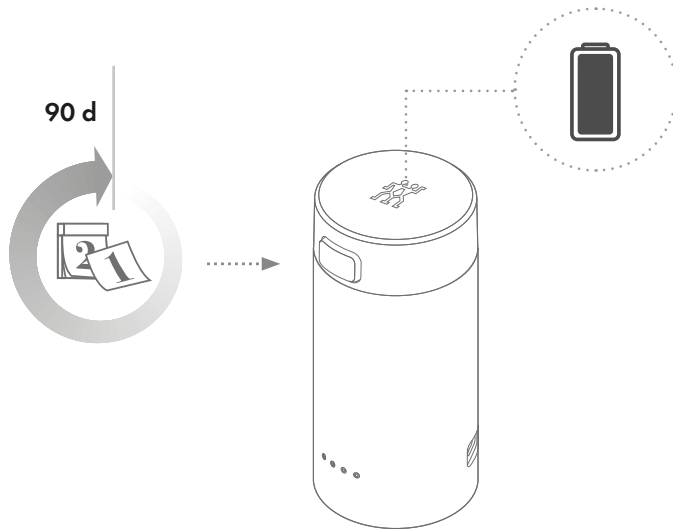

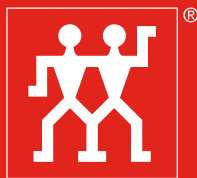

ZWILLING

ZWILLING J.A. Henckels AG

Gruenewalder Strasse 14-22 · 42657 Solingen
Germany · www.zwilling.com

ZWILLING J.A. HENCKELS, LLC

Pleasantville, NY 10570
www.zwilling.com