



Bedienungsanleitung 2 | Operating instructions 11 | Manuel d'utilisation 20 | Manual de instrucciones 29 |  
Istruzioni per l'uso 38 | Bedieningshandleiding 47 | Kullanım kılavuzu 56 | Betjeningsvejledning 65 |  
Bruksanvisning 74 | Инструкция по применению 83

---

**ZWILLING ENFINIGY® DIGITAL KITCHEN SCALE | BALANCE DE CUISINE NUMÉRIQUE**

53011

---

# Sicherheit

Lesen Sie diese Bedienungsanleitung vollständig durch, bevor Sie Ihre Küchenwaage benutzen. Bewahren Sie die Bedienungsanleitung gut auf. Falls Sie die Küchenwaage an Dritte weitergeben, geben Sie auch die Bedienungsanleitung mit.

Die Nichtbeachtung dieser Bedienungsanleitung kann zu Verletzungen oder Schäden am

Gerät führen. Für Schäden, die durch Nichtbeachtung dieser Bedienungsanleitung entstehen, übernimmt Zwilling keine Haftung.

Wichtige Hinweise für Ihre Sicherheit sind besonders gekennzeichnet. Beachten Sie diese Hinweise unbedingt, um Unfälle und Schäden am Gerät zu vermeiden.

## Sicherheitshinweise

Die Küchenwaage (im Folgenden „Gerät“) dient ausschließlich zum Abwiegen von Lebensmitteln und kleinen Gegenständen bis 10 kg für den Hausgebrauch.

Jede andere Verwendung gilt als nicht bestimmungsgemäß und kann zu Sachschäden führen.

Das Gerät ist für die Verwendung im Haushalt bestimmt, nicht für den gewerblichen Einsatz.

Für bestimmte Personen besteht erhöhte Gefahr:

Dieses Gerät kann von Kindern ab 8 Jahren sowie von Personen mit verringerten physischen, sensorischen oder mentalen Fähigkeiten oder Mangel an Erfahrung und Wissen benutzt werden, wenn sie beaufsichtigt oder bezüglich des sicheren Gebrauchs des Geräts unterwiesen wurden und die daraus resultierenden Gefahren verstehen.

Kinder dürfen nicht mit dem Gerät spielen. Reinigung und Wartung dürfen von Kindern nicht ohne Be-

aufsichtigung durchgeführt werden. Halten Sie Kinder von Verpackungsmaterial fern. Es besteht Erststickergefahr.

Ein defektes Gerät kann zu Sachschäden und Verletzungen führen: Prüfen Sie das Gerät vor jeder Benutzung auf Schäden. Falls Sie einen Transportschaden feststellen, wenden Sie sich umgehend an den Händler, von dem Sie das Gerät erworben haben. Benutzen Sie nie ein defektes Gerät.

Im Falle eines Defekts muss das Gerät repariert werden. Das Gerät enthält keinerlei Teile, die Sie selbst reparieren können.

Durch falsche Handhabung des Geräts können Schäden entstehen. Stellen Sie das Gerät auf eine trockene, ebene, rutschfeste Oberfläche.

Stellen Sie das Gerät nicht auf einer heißen Oberfläche oder in der Nähe von starken Hitzequellen auf.

Schalten Sie das Gerät vor der Reinigung aus.

Tauchen Sie das Gerät niemals in Wasser oder andere Flüssigkeiten ein.

Lassen Sie das Ladekabel beim Laden nicht herunterhängen und trennen Sie das Ladekabel unmittelbar nach dem Ladevorgang vom Gerät.

Lagern Sie das Gerät an einem trockenen Ort, vor direkter Sonneneinstrahlung geschützt.

Benutzen Sie das Gerät bei Nichtbenutzung nicht als Ablagefläche für Gegenstände.

Das Gerät enthält einen fest eingebauten Akku. Bei unsachgemäßem Umgang besteht Brandgefahr:

**WARNUNG:** Verwenden Sie nur eine externe Stromversorgung mit den in den technischen Daten angegebenen Spezifikationen um den Akku aufzuladen.

Dieses Gerät enthält einen Akku der nicht ausgetauscht werden kann.

Laden Sie den Akku ausschließlich im Gerät über das mitgelieferte Ladekabel. Versuchen Sie nie, den Akku aus dem Gerät auszubauen.

Lassen Sie das Gerät während des Ladevorgangs niemals unbeaufsichtigt.

Schließen Sie das Gerät nicht kurz und werfen Sie es nicht ins Feuer.

Öffnen Sie das Gerät nicht und zerstören Sie es nicht anderweitig.

Entsorgen Sie niemals eine Batterie im Feuer oder einem heißen Ofen oder durch mechanisches Zerkleinern oder Zerschneiden. Dies kann zu einer Explosion führen!

Setzen Sie eine Batterie niemals extrem hohen Temperaturen aus. Dies kann zu einer Explosion oder dem Austreten von brennbaren Flüssigkeiten oder Gasen führen!

Setzen Sie niemals eine Batterie extrem niedrigem Luftdruck aus. Dies kann zu einer Explosion oder dem Austreten von brennbaren Flüssigkeiten oder Gasen führen!

## Technische Daten

Akkuspezifikation	200 mAh / 3,7 V (Li-Ion)
Versorgungsspannung	12 V $\overline{\text{---}}$ 2,5 A, (SELV)
Stromanschluss (Versorgungsbuchse)	USB Typ C
Stromverbrauch (Ein-/Ausgeschaltet)	$\leq 20$ mA / $\leq 30$ $\mu$ A
USB-Ladekabel	USB 2.0 Typ A- / Typ C-Stecker, 1 m Länge
Tragkraft	max. 10 kg / 22 lb
Messauflösung	1 g / 0,1 oz
Abmessungen (L x B x H)	245 x 189 x 20 mm
Gewicht	ca. 600 g
Max. Betriebshöhe	2.000 m



Diese Bedienungsanleitung aufmerksam durchlesen und für späteren Gebrauch aufbewahren.



Schutzklasse III

Kennzeichnungen



Abnehmbares Netzteil:

EU: Eingang: 230V 50Hz, 0,8A; Ausgang: 12V DC 2,5A

US: Eingang: 120V 60Hz 0,8A ; Ausgang: 12V DC 2,5A



Das Gerät entspricht den Richtlinien für die CE-Kennzeichnung.

# Übersicht

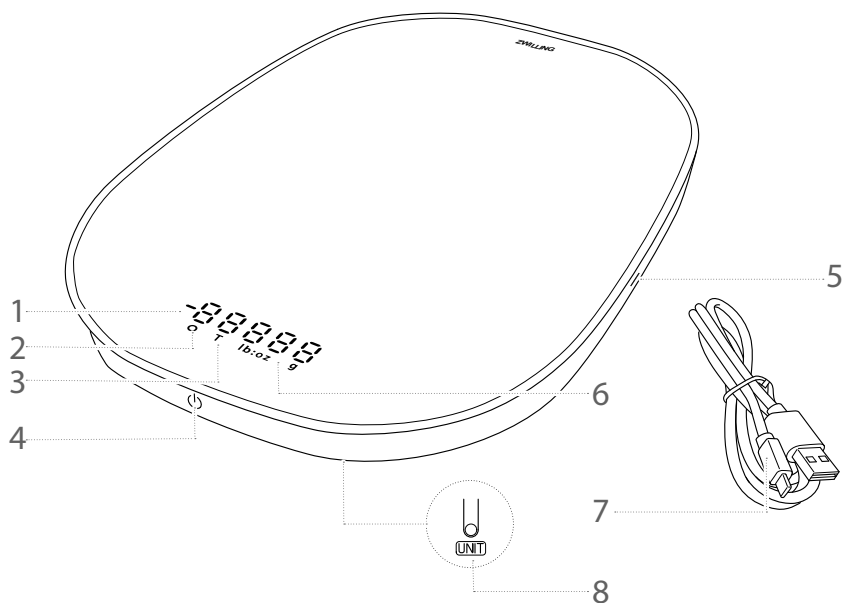

**1** Gewichtsanzeige

**2** Nullgewichtsanzeige

**3** Taraanzeige (ab 400g)

**4** Bedienfeld (Ein/Ausschalten, Funktionswahl)

**5** USB-Ladeanschluss

**6** Maßeinheit (g, lb:oz)

**7** USB-Ladekabel

**8** Einheiten-Wahltaster (Unterseite)

# Bedienung

## 1 Vor dem ersten Gebrauch/Akku laden

Vor dem ersten Gebrauch und bei leerem Akku müssen Sie den Akku der Waage über das mitgelieferte USB-Ladekabel laden. Hierzu müssen Sie das USB-Ladekabel mit einer Stromquelle (z. B. Computer, USB-Lader) verbinden. Der Akku ist geladen, sobald die Anzeige blinkt.

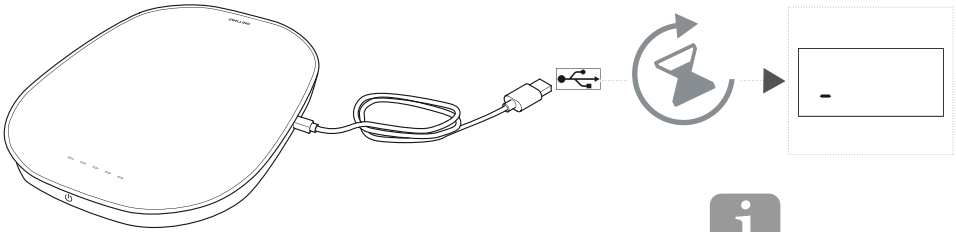

**i** Während des Ladevorgangs ist kein Wiegen möglich. Nach 1 Minute Ladezeit kann die Waage 20 Minuten verwendet werden.

**i** Für die Dauer des Ladevorgangs wandert ein Segment in der Anzeige von rechts nach links.

## 2 Einschalten und benutzen

Um die Waage einzuschalten, müssen Sie sie auf einer ebenen Fläche abstellen und das Bedienfeld drücken. Sobald die Anzeige ein Gewicht von Null anzeigt, ist die Waage bereit und kann beladen werden. Ein Behältnis zum Wiegen müssen Sie vor dem Einschalten auf die Waage stellen, oder die Anzeige durch kurzes Drücken des Bedienfelds vor dem Wiegen nullen.

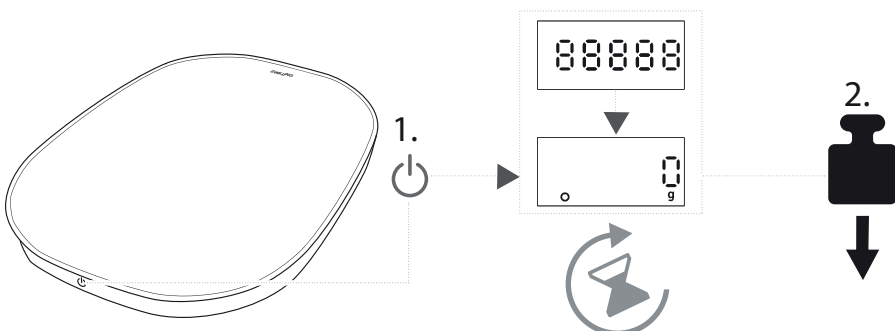

### 3 Mehrere Zutaten wiegen (Tarafunktion)

Um mehrere Zutaten nacheinander zu wiegen, müssen Sie die erste Zutat wiegen und anschließend das Bedienfeld kurz drücken. Wenn Sie die nächste Zutat hinzufügen, wird das Gewicht der neuen Zutat angezeigt. Drücken Sie vor jeder neuen Zutat das Bedienfeld kurz, um die Anzeige zu nullen. Solange die Anzeige das Symbol „O“ zeigt, können Sie noch bis zu 10 kg zuwiegen.



Ab einem Gesamtgewicht von 400 g zeigt die Anzeige das Symbol „T“. Durch kurzes Drücken der Schaltfläche wird dann erst das Gesamtgewicht angezeigt und erst durch erneutes Drücken die Anzeige gennult.

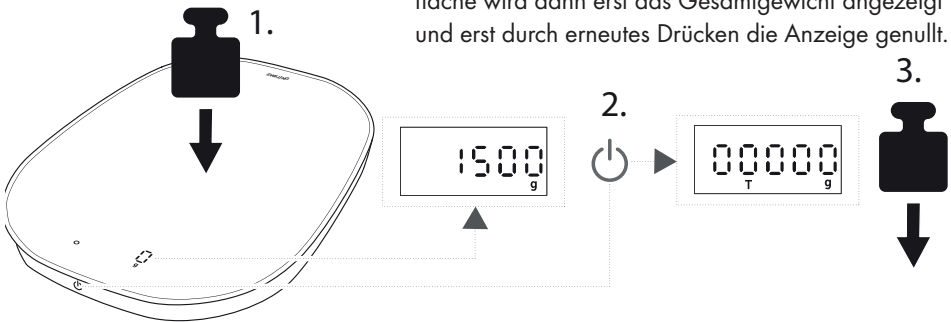

### 4 Gewichtsanzeige umstellen

Um die Anzeige von Gramm auf Pfund und Unze oder umgekehrt umzustellen, müssen Sie den Einheiten-Wahltaster auf der Unterseite der Waage nach dem Einschalten drücken. Die gewählte Maßeinheit wird in der Anzeige angezeigt.



Die eingestellte Einheit bleibt auch nach dem Ausschalten erhalten.

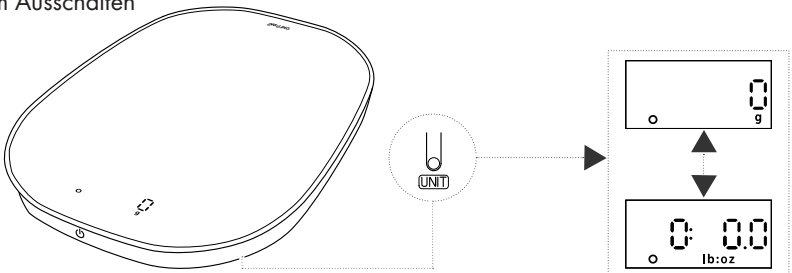

## 5 Ausschalten

Um die Waage auszuschalten, müssen Sie das Bedienfeld 3 Sekunden gedrückt halten. Wenn die Anzeige erlischt, ist die Waage ausgeschaltet.

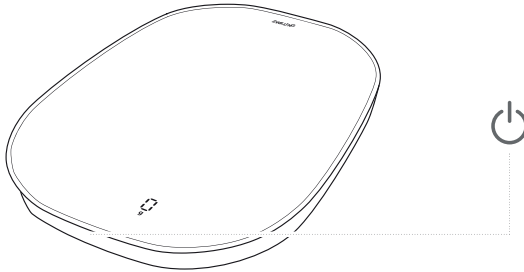

Nach 3 Minuten Nichtbenutzung schaltet sich die Waage von selbst aus.

## Pflege

### 1 Waage reinigen

Reinigen Sie die Waage mit einem feuchten Tuch. Verwenden Sie keine Microfasertücher.

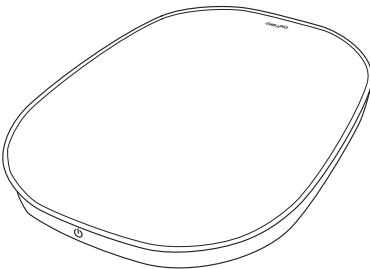



## Störung

Problem	Mögliche Ursache	Abhilfe
Das Display zeigt negative Werte an.	Die Anzeige wurde für ein Behältnis oder für eine Zuwegung genullt und das nicht zu wiegende Element von der Waage genommen.	Bedienfeld kurz drücken, um die Anzeige erneut zu nullen.
Das Display zeigt Werte an, die nicht stimmen können.	Das Display zeigt nicht die erwartete Maßeinheit.	Gewichtsanzeige umstellen auf die gewünschte Maßeinheit.
	Ein zusätzlich verwendetes Behältnis wird mitgewogen.	Vor dem Wiegen das Behältnis auf die Waage stellen und das Bedienfeld kurz drücken, um die Anzeige zu nullen.
	Die Anzeige zeigt nur das Zuweggewicht an, nicht das Gesamtgewicht.	Das Gesamtgewicht wird erst ab einem Gewicht von 400 g angezeigt (Taraanzeige), wenn Sie das Bedienfeld nach dem Zuwiegen kurz drücken.
Das Display zeigt „Err“.	Die Waage ist zu schwer beladen.	Maximale Tragkraft von 10 kg beachten.
Das Display zeigt „Lo“.	Der Akku ist leer.	Akku über den USB-Anschluss der Waage laden.
	Der Akku ist leer.	
Die Waage lässt sich nicht einschalten.	Der Akku wird gerade geladen.	Ladevorgang abwarten oder USB-Ladekabel entfernen, um den Ladevorgang vorzeitig abzubrechen.

## Kundendienst

Wenden Sie sich bei Problemen mit Ihrer Waage an unseren Kundendienst.

Detaillierte Hinweise zu Service, Reparatur, Garantie und der Produktregistrierung finden Sie unter [www.zwilling.com/service](http://www.zwilling.com/service).

## Zubehör

Ein geeignetes abnehmbares Netzteil kann unter [www.zwilling.com](http://www.zwilling.com) bestellt werden.

## Entsorgung



Das Symbol „durchgestrichene Mülltonne“ erfordert die separate Entsorgung von Elektro- und Elektronik-Altgeräten (WEEE). Solche Geräte können gefährliche und umweltgefährdende Stoffe enthalten. Dieses Gerät und seine Verpackung nicht im  unsortierten Hausmüll sondern an einer ausgewiesenen Sammelstelle für Elektro- und Elektronik-Altgeräte entsorgen. Dadurch tragen Sie zum Schutz der Ressourcen und der Umwelt bei. Für weitere Informationen wenden Sie sich bitte an Ihren Händler, an ZWILLING ([www.zwilling.com/service](http://www.zwilling.com/service)) oder an die örtlichen Behörden.

Kinder dürfen auf keinen Fall mit Kunststoffbeuteln und Verpackungsmaterial spielen, da Verletzungs- bzw. Erstickungsgefahr besteht. Solches Material sicher lagern oder auf umweltfreundliche Weise entsorgen.

## Safety

Read these operating instructions in their entirety and with care before using the kitchen scales. Keep these operating instructions in a safe place. If you pass the kitchen scales on to a third party, make sure to include the operating instructions.

Failure to observe these operating instructions can lead to personal injury or damage to the

appliance. Zwilling does not accept any liability for damage caused by a failure to observe these operating instructions.

Information that is important to your safety is specially marked. Make sure to observe this information in order to avoid accidents and damage to the appliance.

## Safety information

The kitchen scales (hereinafter referred to as the "appliance") are designed exclusively for weighing food and small objects of 10 kg or less in the home.

Any other use is considered improper and may result in property damage.

The appliance is intended for domestic use. It is not intended for commercial use.

Certain persons are at greater risk:

This appliance may be used by children 8 years of age and older and by persons with reduced physical, sensory or mental capacity or with a lack of experience and knowledge, providing such children and persons are supervised or have been instructed in the safe use of the appliance and understand the hazards resulting from using the appliance.

Children must not be allowed to play with the appliance. Cleaning and maintenance must not be car-

ried out by children without supervision.

Keep children away from the packaging material. It poses a risk of suffocation.

A faulty appliance can cause damage and injuries:

Always check the appliance for damage before use. If you detect any transport damage, contact the dealer from whom you purchased the appliance immediately. Never use an appliance that is defective.

If the appliance is defective, it must be repaired. The appliance does not contain any parts that you are able to repair yourself.

Incorrect handling of the appliance can result in damage.

Place the appliance on a dry, even, non-slip surface.

Do not place the appliance on hot surfaces or in close proximity to strong sources of heat.

Always switch the appliance off before cleaning it.

Never immerse the appliance in water or other liquids.

Never leave the charger cable hanging down off an edge while charging the appliance, and always disconnect the charger cable as soon as the appliance is fully charged.

Store the appliance in a dry place, away from direct sunlight.

Never use the appliance as a place to set down other objects when it is not in use.

The device contains a permanent battery. Improper use will cause a fire hazard:

**WARNING:** For recharging the battery only use the detachable supply unit specified in the technical specifications.

This device contains battery that is non-replaceable.

Charge the battery only within the

device and with the delivered USB charger cable. Never attempt to remove the battery from the device.

Never leave the device unsupervised while charging.

Never short-circuit the device or expose it to naked flames.





Never open the device or take any other action that may destroy it.

Never dispose of a battery into fire or a hot oven, or by mechanically crushing or cutting it. This can result in an explosion!

Never expose a battery to an extremely high temperature surrounding environment. This can result in an explosion or in the leakage of flammable liquid or gas.

Never subject a battery to extremely low air pressure. This can result in an explosion or in the leakage of flammable liquid or gas.

## Technical data

Battery specification	200 mAh/3.7 V (li-ion)
Supply input	12 V $\overline{\text{---}}$ 2.5 A powered by SELV
Mains connection (power in socket)	USB type C
Power consumption (switched on/off)	$\leq 20$ mA / $\leq 30$ $\mu$ A
USB charger cable	USB 2.0 Type A/Type C connector, 1 m length
Load capacity	max 10 kg / 22 lb
Measurement resolution	1 g/0.1 oz
Dimensions (L x W x H)	245 x 189 x 20 mm
Weight	Approx. 600 g
Max. operating altitude	2,000 m
	 Read this user manual carefully and keep it for further reference.
	 Protection class III
Markings	Detachable supply unit: EU: Input: 230V 50Hz, 0.8A; Output: 12V DC 2.5A US: Input: 120V 60Hz 0.8A ; Output: 12V DC 2.5A
	
	 The appliance complies with the directives for CE and UKCA marking.

# Overview

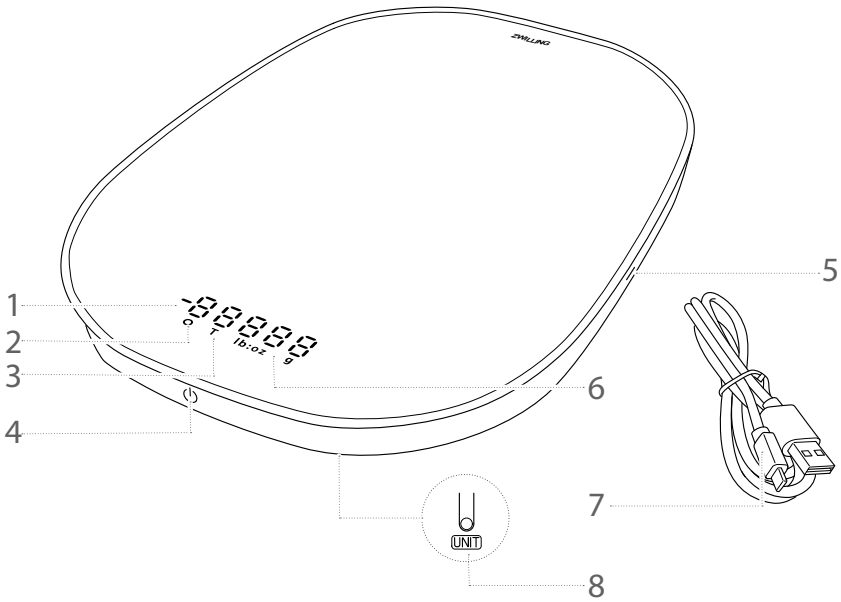

**1** Weight display

**2** Zero weight display

**3** Tare display (400 g or over)

**4** Control panel (power on/off, select function)

**5** USB charging socket

**6** Unit of measurement (g, lb:oz)

**7** USB charger cable

**8** Unit selection button (on underside)

# Operation

## 1 Before first use/Charging the battery

Before using the scales for the first time and when their battery is empty, you will need to charge the battery using the USB charger cable supplied. To do this, connect the charger cable to a power source (e.g. computer, USB charger) via a USB port. When the display flashes, charging is complete.

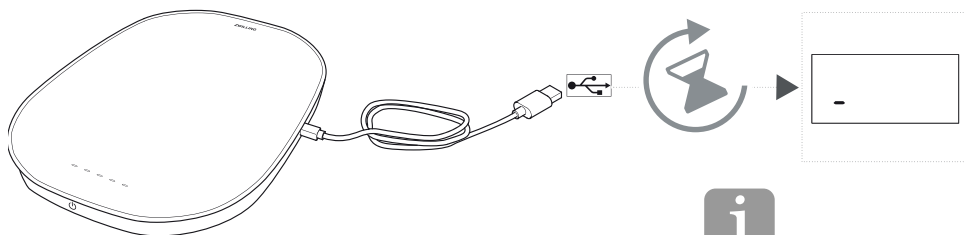

**i** Scales not usable while charging. After 1 minute of charging, the scales can be used for 20 minutes.



While the appliance is charging, a dash on the display will move from right to left.

## 2 Switching on and using the appliance

To switch on the scales, place them on an even surface and press on the control panel. As soon as the weight on the display reads zero, the scales are ready for use. If you want to weigh items in a bowl or other container, you must either place the container on the scales before switching them on or tap the control panel before weighing to reset it to zero.

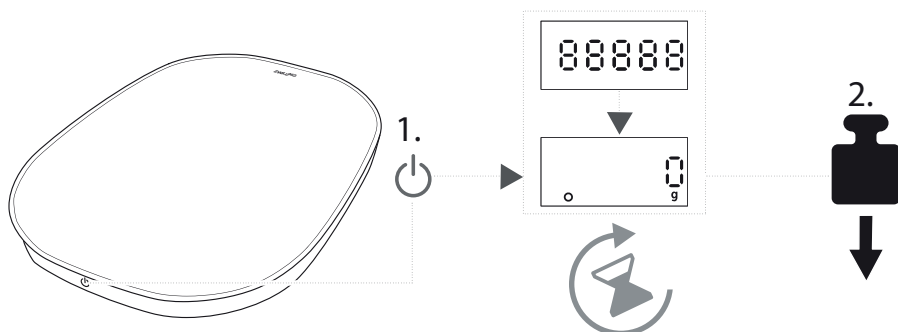

### 3 Weighing multiple ingredients (tare function)

To weigh multiple ingredients in succession, weigh the first ingredient as normal and then tap on the control panel. When you add your next ingredient, the weight of this ingredient will be shown on the display. Tap the control panel before adding each new ingredient to reset the display to zero. As long as the "O" symbol is still shown on the display, you can add up to 10 kg in weight.

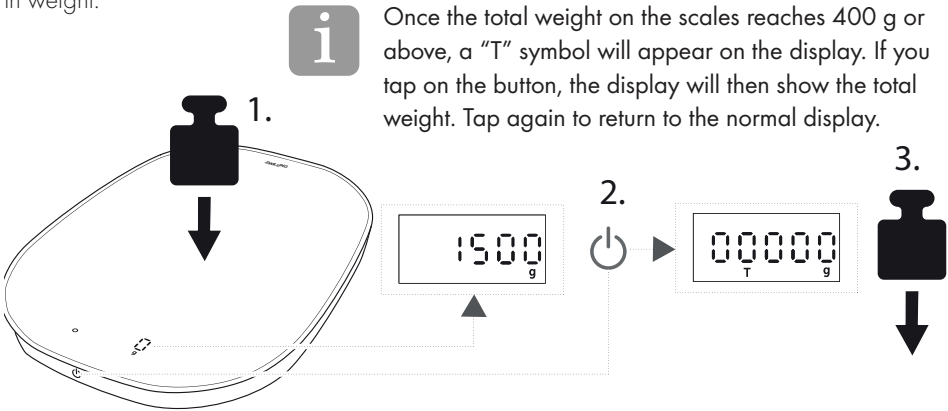

### 4 Switching the weight display

To switch the weight display from grams to pounds or vice-versa, press the unit select button on the bottom of the scales after switching them on. The selected unit of measurement will be shown on the display.

**i** The appliance will remember the last unit of measurement you used after you have switched it off.

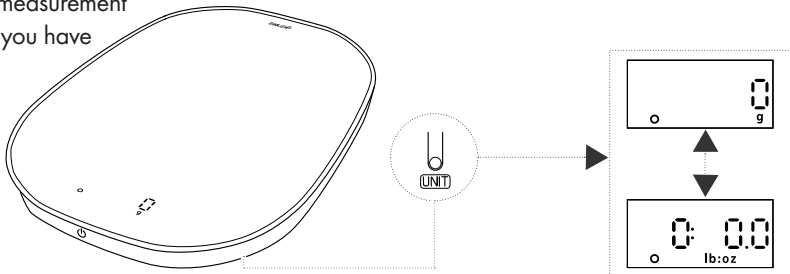



## 5 Switching off

To switch off the scales, keep your finger pressed on the control panel for 3 seconds until the display goes off. The scales are now switched off.



The scales will switch off automatically if not used for 3 minutes.

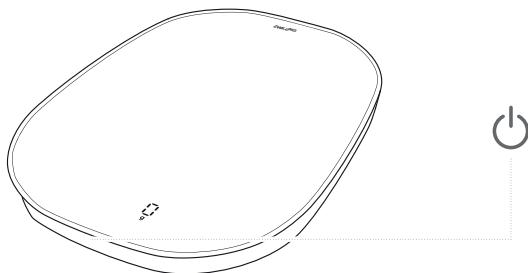

## Maintenance

### 1 Cleaning the scales

Clean the scales using a damp cloth. Do not use micro-fibre cloths.

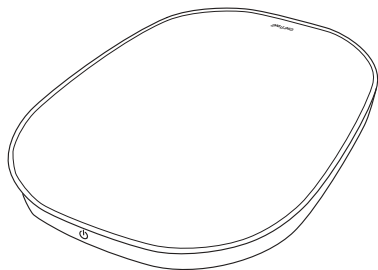

# Fault

Problem	Possible cause	Remedy
The display is showing negative values.	The display has been reset to zero for a container or to weigh additional ingredients, and the object not included in the weight has been taken off the scales.	Tap on the control panel to reset the display to zero again.
The display is showing implausible values.	The display is not showing the expected unit of measurement.	Switch the display to the required unit of measurement.
	The scales are including the container in the weight on the display.	Before weighing, place the container on the scales and tap on the control panel to reset the display to zero.
	The display is only showing the additional weight, not the total weight.	The total weight is only shown once it exceeds 400 g (tare display) and you tap on the control panel after adding an additional weight.
The message "Err" appears on the display.	The load on the scales is too heavy.	Do not place more than a total of 10 kg on the scales.
The message "Lo" appears on the display.	The battery is empty.	Charge the battery using the USB connection on the scales.
	The battery is empty.	
Unable to switch on scales.	The battery is charging.	Wait until charging is complete or disconnect the USB charger cable to abort the charging procedure.

## Customer Service

Please contact our Customer Service team if you encounter any problems with your scales.

Detailed information on service, repairs, warranty and product registration can be found at [www.zwilling.com/service](http://www.zwilling.com/service).

## Accessories

A suitable detachable supply unit can be ordered on [www.zwilling.com](http://www.zwilling.com).

## Disposal



The "crossed-out refuse bin" symbol demands separate disposal of decommissioned electrical and electronic devices (WEEE). Such devices can contain hazardous substances that are harmful to the environment. Do not dispose of this device and its  packaging as unsorted domestic waste; instead, return it to a designated collection point for the recycling of end-of-life electrical and electronic equipment. In this way, you can help to conserve resources and protect the environment. For further information, please contact your retailer, ZWILLING ([www.zwilling.com/service](http://www.zwilling.com/service)) or the local authorities.

Children must not play with plastic bags and packaging material, due to possible injury or danger of suffocation. Store such material safely or dispose of environmentally friendly.

## Address

### ZWILLING J.A. HENCKELS (UK) LTD

Unit 4 Bardon Hill

Coalville

Leicestershire LE67 1TD

UNITED KINGDOM

## Sécurité

Lisez entièrement ce manuel d'utilisation avant d'utiliser votre balance de cuisine. Conservez bien le manuel d'utilisation. Si vous transmettez la balance de cuisine à des tiers, donnez-leur également le manuel d'utilisation.

Le non-respect de ce manuel d'utilisation peut entraîner des blessures ou un endommagement

de l'appareil. La société Zwilling décline toute responsabilité pour les dommages résultant du non-respect de ce manuel d'utilisation.

Les remarques importantes pour votre sécurité sont signalées d'une manière particulière. Suivez impérativement ces consignes afin d'éviter des accidents et des dommages sur l'appareil.

## Consignes de sécurité

La balance de cuisine (ci-après appelée « l'appareil ») sert exclusivement à peser des denrées alimentaires et de petits objets pesant jusqu'à 10 kg, pour l'usage domestique.

Toute autre utilisation est considérée comme non conforme et peut causer des dommages matériels.

L'appareil est conçu pour une utilisation domestique, non pour une utilisation commerciale.

Il existe un risque accru pour certaines personnes :

Cet appareil peut être utilisé par des enfants ayant au moins 8 ans ainsi que par des personnes souffrant de déficiences physiques, sensorielles ou mentales ou manquant d'expérience et/ou de connaissances, si ces personnes sont surveillées ou ont reçu des instructions concernant l'utilisation sûre de l'appareil et qu'elles ont compris les risques qui en résultent.

Les enfants ne doivent pas jouer avec l'appareil. Le nettoyage et

la maintenance ne doivent pas être effectués par des enfants sans surveillance.

Gardez les enfants à distance des matériaux d'emballage. Il existe un risque d'asphyxie.

Un appareil défectueux peut provoquer des dommages matériels et des blessures :

Vérifiez avant chaque utilisation que l'appareil n'est pas endommagé. Si vous constatez des dommages dus au transport, contactez immédiatement le revendeur auprès duquel vous avez acheté l'appareil. N'utilisez jamais un appareil défectueux.

En cas de défaut, l'appareil doit être réparé. L'appareil ne comporte pas de composants que vous pouvez réparer vous-même.

Une mauvaise manipulation de l'appareil peut entraîner des dommages.

Placez l'appareil sur une surface sèche, plane et antidérapante.

Ne placez pas l'appareil sur une surface chaude ou à proximité de

fortes sources de chaleur.

Éteignez l'appareil avant le nettoyage.

Ne plongez jamais l'appareil dans l'eau ou d'autres liquides.

Ne laissez pas le câble de chargement pendre pendant le chargement et débranchez le câble de chargement de l'appareil immédiatement après le chargement.

Stockez l'appareil dans un endroit sec et à l'abri de la lumière directe du soleil.

Lorsque l'appareil n'est pas utilisé, ne l'utilisez pas comme surface pour stocker des objets.

L'appareil contient une batterie rechargeable intégrée. Risque d'incendie en cas d'utilisation non conforme :

**AVERTISSEMENT** : utilisez uniquement une alimentation électrique externe conforme aux spécifications indiquées dans les caractéristiques techniques.

Cet appareil contient un accu qui ne peut pas être remplacé.

Chargez la batterie rechargeable uniquement dans l'appareil, à l'aide du câble de chargement fourni.

N'essayez jamais de retirer la batterie du périphérique.

Ne laissez jamais l'appareil sans surveillance pendant le chargement.

Ne court-circuitez pas l'appareil et ne le jetez pas au feu.

N'ouvrez pas l'appareil et ne le détruisez pas d'une autre manière.

Ne jetez jamais une pile au feu. Ne la placez pas dans un four chaud et n'essayez pas de la broyer ou de la couper mécaniquement. Elle pourrait alors exploser !

N'exposez jamais une pile à des températures très élevées. Cela peut conduire à une explosion ou à des fuites de liquides ou de gaz combustibles !

N'exposez jamais une pile à une dépression importante. Cela peut conduire à une explosion ou à des fuites de liquides ou de gaz combustibles !

## Caractéristiques techniques

Spécification de la batterie rechargeable	200 mAh / 3,7 V (Li-Ion)
Tension d'alimentation	12 V $\overline{\text{---}}$ 2,5 A, (SELV)
Raccordement électrique (connecteur d'alimentation)	USB type C
Consommation électrique (allumé/éteint)	$\leq 20$ mA / $\leq 30$ $\mu$ A
Câble de chargement USB	USB 2.0 type A- / connecteur type C, longueur 1 m
Capacité de charge	max. 10 kg / 22 lb
Résolution de mesure	1 g / 0,1 oz
Dimensions (L x l x h)	245 x 189 x 20 mm
Poids	Env. 600 g
Altitude d'utilisation maximale	2 000 m



Lire attentivement cette notice d'emploi et la conserver pour une utilisation ultérieure.



Classe de protection III

Marquages



Bloc d'alimentation amovible :

UE: entrée : 230V 50Hz, 0,8A ; sortie : 12V CC 2,5A

USA: entrée : 120V 60Hz 0,8A ; sortie : 12V CC 2,5A



L'appareil satisfait aux directives pour le marquage CE.

# Vue d'ensemble

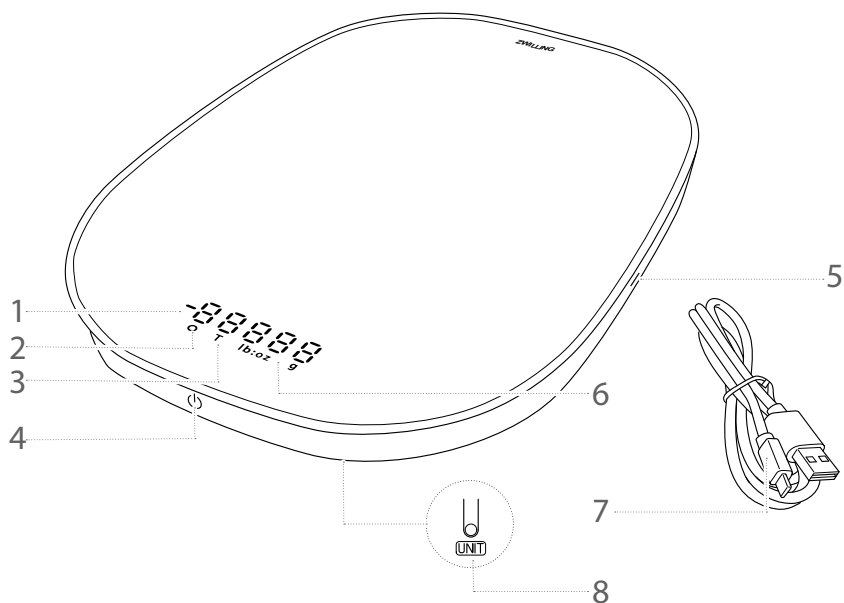

**1** Affichage du poids

**2** Affichage du poids zéro

**3** Affichage de la tare (à partir de 400 g)

**4** Panneau de commande (allumer/éteindre, choix des fonctions)

**5** Port de chargement USB

**6** Unité de mesure (g, lb:oz)

**7** Câble de chargement USB

**8** Sélecteur des unités (dessous)

# Utilisation

## 1 Avant la première utilisation/chargement de la batterie

Avant la première utilisation et lorsque la batterie est vide, vous devez charger la batterie à l'aide du câble de chargement USB fourni avec la balance. Pour ce faire, le câble de charge USB doit être connecté à une source d'alimentation (par ex. ordinateur, chargeur USB). La batterie est chargée dès que l'affichage clignote.

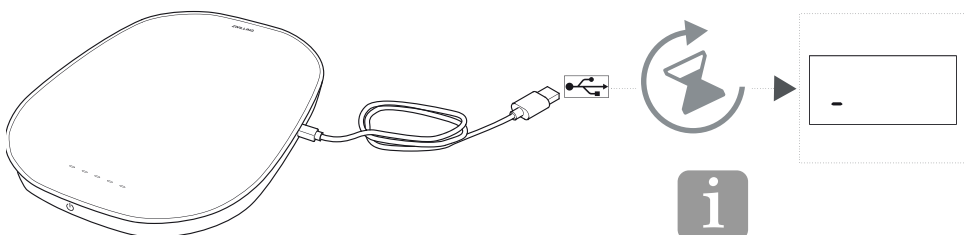

**i** Il est impossible de peser pendant le processus de charge. Après 1 minute de temps de charge, la balance peut être utilisée pendant 20 minutes.



Pendant la durée du processus de chargement, un segment de l'affichage se déplace de droite à gauche.

## 2 Mise en marche et utilisation

Pour allumer la balance, placez-la sur une surface plane et appuyez sur le panneau de commande. Dès que l'affichage indique un poids de zéro, la balance est prête et peut être chargée. Vous devez placer un récipient de pesage sur la balance avant de l'allumer ou mettre à zéro l'affichage en appuyant brièvement sur le panneau de commande avant de peser.

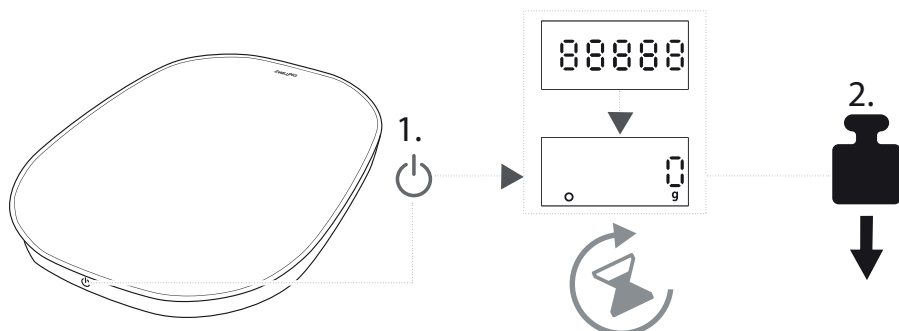



### 3 Pesée de plusieurs ingrédients (fonction tare)

Pour peser plusieurs ingrédients les uns après les autres, pesez le premier ingrédient, puis appuyez brièvement sur le panneau de commande. Lorsque vous ajoutez l'ingrédient suivant, le poids du nouvel ingrédient s'affiche. Appuyez brièvement sur le panneau de commande avant chaque nouvel ingrédient pour remettre l'affichage à zéro. Tant que le symbole « O » s'affiche à l'écran, vous pouvez encore peser jusqu'à 10 kg.

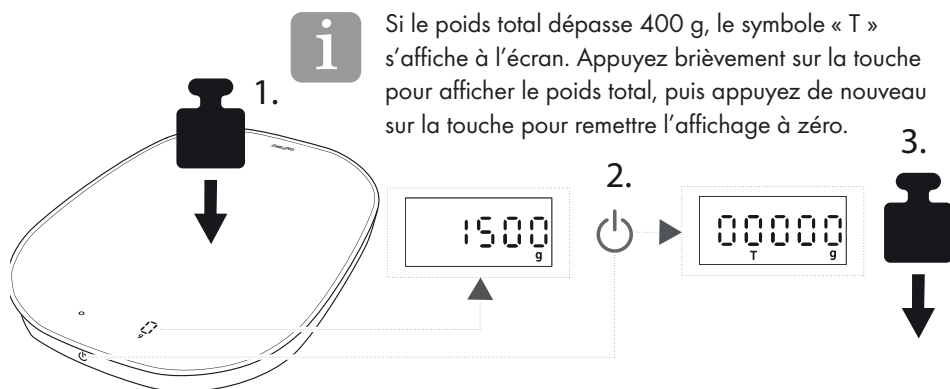

### 4 Commutation de l'affichage du poids

Pour passer de l'affichage en grammes à l'affichage en livres et onces ou vice versa, appuyez sur le sélecteur des unités situé sous la balance après l'avoir allumée. L'unité de mesure sélectionnée s'affiche à l'écran.



L'unité réglée est conservée même après la mise à l'arrêt.

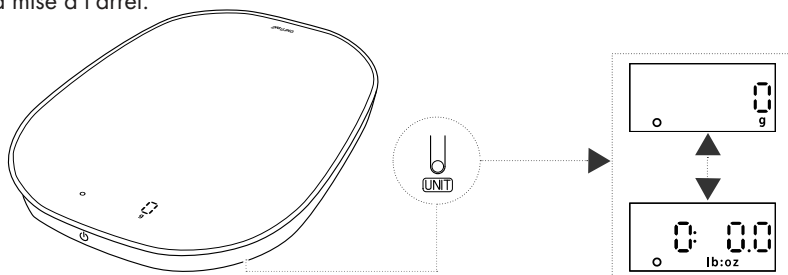

## 5 Mise à l'arrêt

Pour désactiver la balance, le bouton de commande doit être maintenu enfoncé pendant 3 secondes. Lorsque l'affichage s'éteint, la balance est éteinte.



Après 3 minutes de non-utilisation, la balance s'éteint automatiquement.

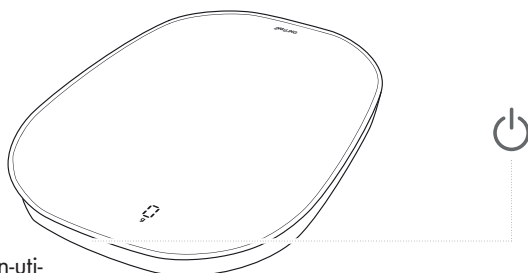

## Entretien

### 1 Nettoyage de la balance

Nettoyez la balance avec un chiffon humide et non pelucheux. Ne pas utiliser de chiffons microfibrés.

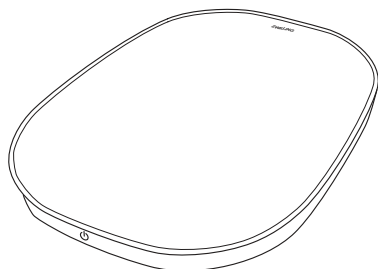

## Défaut

Problème	Cause possible	Remède
L'écran affiche des valeurs négatives.	L'affichage a été mis à zéro pour un récipient ou pour une pesée et l'élément à ne pas peser a été retiré de la balance.	Appuyez brièvement sur le panneau de commande pour remettre l'affichage à zéro.
L'écran affiche des valeurs qui ne peuvent pas être correctes.	L'écran n'affiche pas l'unité de mesure attendue.	Réglez l'affichage du poids sur l'unité de mesure souhaitée.
	Un récipient utilisé en plus est également pesé.	Avant la pesée, placez le récipient sur la balance et appuyez brièvement sur le panneau de commande pour remettre l'affichage à zéro.
	L'affichage indique uniquement le poids supplémentaire et non le poids total.	Le poids total n'est affiché qu'après 400 g ou plus (affichage de la tare) si vous appuyez brièvement sur le panneau de commande après la pesée.
L'écran affiche « Err ».	Le chargement sur la balance est trop lourd.	Respectez la capacité de charge maximale de 10 kg.
L'écran affiche « Lo ».	La batterie rechargeable est vide.	Chargez la batterie via le port USB de la balance.
	la batterie rechargeable est vide.	
La balance ne s'allume pas.	La batterie est en cours de chargement.	Attendez que le chargement soit terminé ou retirez le câble de chargement USB pour interrompre prématurément le processus de chargement.

## Service clientèle

En cas de problèmes avec votre balance, contactez notre service clientèle.

Vous trouverez de plus amples informations sur l'assistance, les réparations, la garantie et l'enregistrement des produits à l'adresse [www.zwilling.com/service](http://www.zwilling.com/service).

## Accessoires

Vous pouvez commander un bloc d'alimentation adapté sur [www.zwilling.com](http://www.zwilling.com).

## Élimination



Le symbole « poubelle barrée » impose l'élimination séparée de vieux appareils électriques et électronique (WEEE). Ces appareils peuvent contenir des substances dangereuses et nocives pour l'environnement. Ne pas jeter cet appareil et son emballage aux ordures ménagères non triées, mais le remettre à un point de collecte identifié pour les appareils électriques et électroniques usagés. Cela contribue à la protection des ressources et de l'environnement. Pour obtenir de plus amples informations, veuillez vous adresser à votre revendeur, la société ZWILLING ([www.zwilling.com/service](http://www.zwilling.com/service)) ou aux services administratifs locaux.

Les enfants ne doivent pas jouer avec des sachets plastiques, ni des matériels d'emballage, en raison du risque de blessure ou d'étouffement. Conservez ce matériel dans un lieu sûr ou éliminez-le en respectant l'environnement.

# Seguridad

Lea todas las partes de este manual de instrucciones antes de utilizar la balanza de cocina. Guarde este manual de instrucciones en un lugar seguro. En caso de que facilite esta balanza de cocina a terceros, proporciónelos también este manual de instrucciones.

La inobservancia de este manual de instrucciones puede provocar lesiones o daños en el

aparato. Zwilling no se hace responsable de los daños causados por la inobservancia de este manual de instrucciones.

Las advertencias importantes para su seguridad están marcadas de forma especial. Es obligatorio respetar estas advertencias para evitar accidentes y daños en el aparato:

## Advertencias de seguridad

La balanza de cocina (en lo sucesivo denominada "aparato") se utiliza exclusivamente para pesar alimentos y objetos pequeños de hasta 10 kg de peso para uso doméstico.

Cualquier otro uso se considera inadecuado y puede causar daños materiales.

El aparato está diseñado para uso doméstico, no para uso comercial.

Existe un mayor riesgo para ciertas personas:

Este aparato puede ser utilizado por niños de 8 años de edad o mayores y por personas con capacidades físicas, sensoriales o mentales reducidas o con falta de experiencia y conocimientos, si han sido supervisados o instruidos en el uso seguro del aparato y comprenden los peligros resultantes.

Los niños no deben jugar con el aparato. Los niños no deben realizar la limpieza y el mantenimiento sin supervisión.

Mantenga el material de embalaje fuera del alcance de los niños. Existe peligro de asfixia.

Un aparato defectuoso puede provocar daños materiales o lesiones:

Antes de cada uso, compruebe si el aparato está dañado. Si observa algún daño durante el transporte, póngase en contacto inmediatamente con el distribuidor al que compró el aparato.

No utilice nunca un aparato defectuoso.

En caso de un defecto, el aparato debe ser reparado. El aparato no contiene ninguna pieza que pueda reparar usted mismo.

Una manipulación incorrecta del aparato puede provocar daños. Coloque el aparato sobre una superficie seca, nivelada y antideslizante.

No coloque el aparato sobre una superficie caliente o cerca de una fuente de calor intenso.

Apague el aparato antes de limpiarlo.

Nunca sumerja el aparato en agua u otros líquidos.

No deje el cable de carga colgando durante la carga y desconéctelo del aparato inmediatamente una vez terminada la carga.

Guarde el aparato en un lugar seco, alejado de la luz solar directa.

Cuando no esté en uso, no utilice el aparato como superficie de apoyo para objetos.

El aparato tiene una batería integrada. Si se manipula de forma inadecuada, existe riesgo de incendio:

**ADVERTENCIA:** Utilice solo una fuente de alimentación externa con las especificaciones indicadas en las características técnicas para cargar la batería.

Este aparato posee una batería interna que no puede ser sustituida.

Cargue la batería en el aparato únicamente con el cable de carga suministrado. Nunca intente desmontar la batería del dispositivo.

Nunca deje el aparato desatendido durante la carga.

No cortocircuite ni arroje el aparato al fuego.

No abra el aparato ni lo destruya de ninguna otra manera.

No elimine nunca una batería tirándola al fuego o en un horno caliente y no la despiece ni corte. ¡Puede provocar una explosión!

No someta nunca la batería a temperaturas extremadamente altas. ¡Puede causar explosión o supuración de líquidos o gases inflamables!

No someta nunca la batería a una presión de aire demasiado baja. ¡Puede causar explosión o supuración de líquidos o gases inflamables!

## Datos técnicos

Especificación de la batería	200 mAh/3,7 V (Li-Ion)
Tensión de alimentación	12 V $\equiv$ 2,5 A, (SELV)
Conexión eléctrica (toma de corriente)	USB tipo C
Consumo de energía (encendido/apagado)	$\leq 20$ mA / $\leq 30$ $\mu$ A
Cable de carga USB	Conector USB 2.0 tipo A/tipo C, 1 m de longitud
Capacidad de carga	máx. 10 kg / 22 lb
Precisión de pesaje	1 g/0,1 oz
Dimensiones (largo x ancho x alto)	245 x 189 x 20 mm
Peso	aprox. 600 g
Altura máx. de servicio	2.000 m



Lea detenidamente este manual de instrucciones y consérvelo para futuras consultas.



Clase de protección III

Símbolos



Fuente de alimentación extraíble:

UE: entrada: 230V 50Hz, 0,8A; salida: 12V CC 2,5A

EEUU: entrada: 120V 60Hz, 0,8A; salida: 12V CC 2,5A



El aparato cumple con las directivas para llevar el identificador CE.

## Vista general

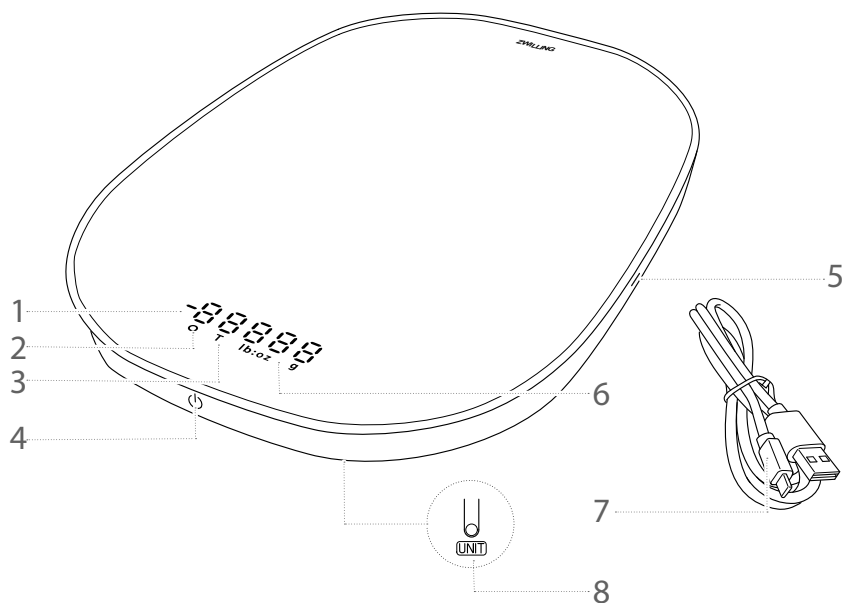

**1** Indicación de peso

**2** Indicación de peso cero

**3** Indicación de tara (desde 400 g)

**4** Panel de control (encendido/apagado, selección de funciones)

**5** Toma de carga USB

**6** Unidad de medida (g, lb:oz)

**7** Cable de carga USB

**8** Botón de selección de la unidad (parte inferior)



# Manejo

## 1 Cargue la batería antes de usarla por primera vez.

Antes de utilizar la balanza por primera vez y cuando la batería está vacía, deberá cargarla con el cable de carga USB suministrado con ella. Para ello, debe conectar el cable de carga USB a una fuente de alimentación (por ejemplo, un ordenador o un cargador USB). La batería está cargada en cuanto la pantalla parpadee.

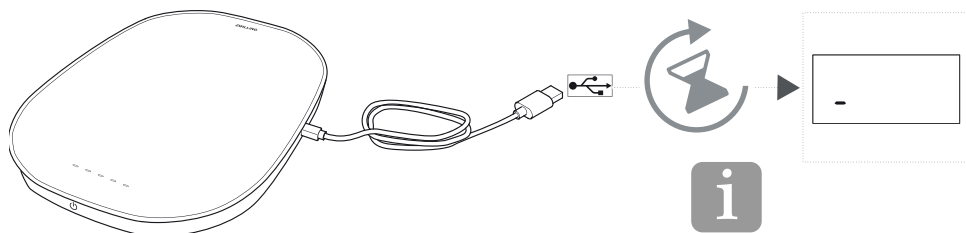

**i** Durante el proceso de carga, la balanza no puede utilizarse. Tras 1 minuto de carga, la balanza puede utilizarse durante 20 minutos.



Durante el proceso de carga, un segmento de la pantalla se mueve de derecha a izquierda.

## 2 Encendido y uso

Para encender la balanza, colóquela sobre una superficie plana y presione el panel de control. Tan pronto como la pantalla muestre un peso cero, la balanza estará lista y podrá ser cargada. Antes de encender la balanza se debe colocar un recipiente para pesar, o poner a cero la pantalla presionando brevemente el panel de control antes de pesar.

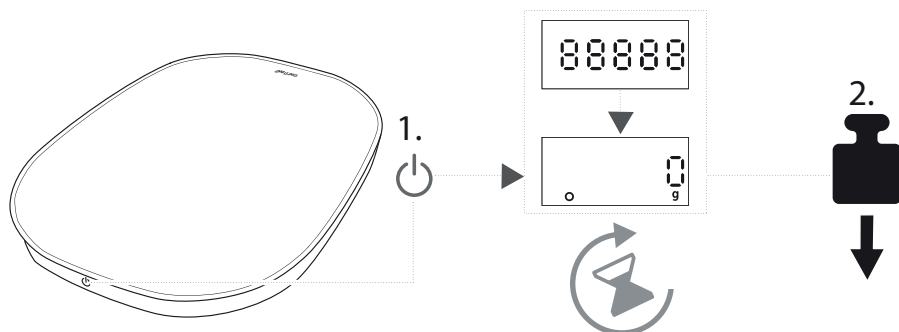

### 3 Pesar varios ingredientes (función tara)

Para pesar varios ingredientes consecutivamente, pese el primer ingrediente y luego presione brevemente el panel de control. Al añadir el siguiente ingrediente, se muestra el peso del nuevo ingrediente. Presione el panel de control brevemente antes de cada nuevo ingrediente para poner a cero la pantalla. Mientras en la pantalla aparezca el símbolo "0", podrá pesar hasta 10 kg.



Si el peso total supera los 400 g, en la pantalla aparece el símbolo "T". Pulse brevemente la tecla para visualizar el peso total y, a continuación, vuelva a presionarla para poner a cero la pantalla.

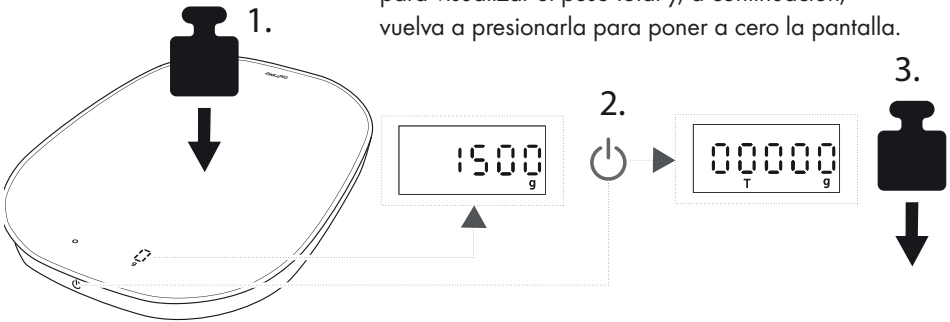

### 4 Modificación de la indicación de peso

Para cambiar la indicación de gramos a libras y onzas o viceversa, pulse el botón de selección de la unidad en la parte inferior de la balanza después de encenderla. La unidad de medida seleccionada se muestra en la pantalla.



La unidad ajustada también se mantiene después de apagar la balanza.

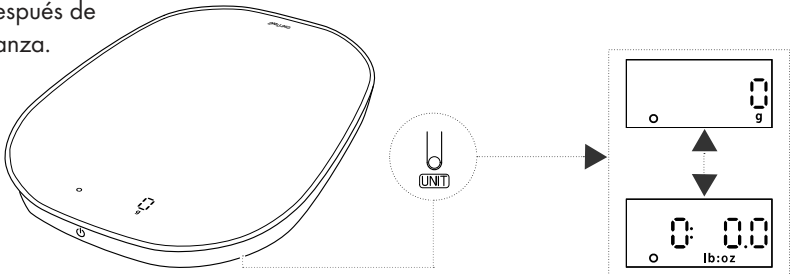

## 5 Apagado

Para apagar la balanza, mantenga presionado el panel de control durante 3 segundos. Cuando la pantalla se apaga, la balanza se apaga.



Después de 3 minutos de inactividad, la balanza se desconecta automáticamente.

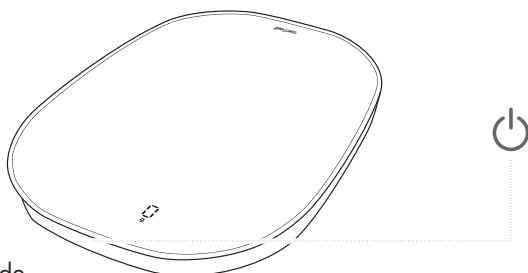

## Cuidado

### 1 Limpieza de la balanza

Limpie la balanza con un paño húmedo y sin pelusas. No utilice paños de microfibra.

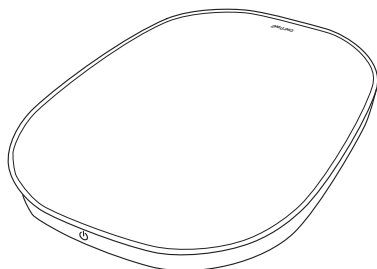

## Avería

Problema	Posibles causas	Remedio
La pantalla muestra valores negativos.	La pantalla se puso a cero para un recipiente o para pesar y el elemento que no se iba a pesar se retiró de la balanza.	Presione brevemente el panel de control para volver a poner a cero la pantalla.
La pantalla muestra valores que no pueden ser correctos.	La pantalla no muestra la unidad de medida esperada.	Ajuste la indicación de peso a la unidad de medida deseada.
	También se pesa un recipiente usado adicionalmente.	Antes de pesar, coloque el recipiente sobre la balanza y presione brevemente el panel de control para poner a cero la pantalla.
	La pantalla muestra solo el peso adicional, no el peso total.	El peso total no se visualiza hasta que haya pesado 400 g o más (indicación de tara) presionando brevemente el panel de control después del pesaje.
La pantalla muestra "Err".	La balanza está demasiado cargada.	Respete la capacidad de carga máxima de 10 kg.
La pantalla muestra "Lo".	La batería está descargada.	Cargue la batería a través del puerto USB de la balanza.
	La batería está descargada.	
La balanza no se enciende.	La batería aún se está cargando.	Esperar a que finalice el proceso de carga o retire el cable de carga USB para interrumpir la carga antes de tiempo.

## Servicio de atención al cliente

Si tiene problemas con su balanza, póngase en contacto con nuestro servicio de atención al cliente.

Encontrará indicaciones detalladas sobre el servicio, la reparación, la garantía y el registro del producto en [www.zwilling.com/service](http://www.zwilling.com/service).

## Accesorios

En [www.zwilling.com](http://www.zwilling.com) puede pedir una fuente de alimentación extraíble adecuada.

## Eliminación



El icono del "cubo de basura tachado" exige el reciclado de piezas eléctricas y electrónicas por separado (WEEE). Estos aparatos pueden contener sustancias tóxicas o peligrosas para el medio ambiente. No elimine este aparato y su embalaje con la basura doméstica sin separar, sino en un punto de recogida de reciclado de piezas eléctricas y electrónicas. Con ello ayudará a preservar los recursos naturales y a proteger el medio ambiente. Para más información, diríjase a su distribuidor, a ZWILLING ([www.zwilling.com/service](http://www.zwilling.com/service)) o a las autoridades locales.

Los niños no deben jugar nunca con bolsas de plástico ni material de embalaje, ya que existe riesgo de lesiones o asfixia. Guarde dicho material de forma segura o deséchelo de forma respetuosa con el medio ambiente.

## Sicurezza

Leggere completamente le istruzioni per l'uso prima di utilizzare la bilancia da cucina. Custodire le istruzioni per l'uso in luogo sicuro. Se si cede la bilancia da cucina a terzi, consegnare anche le istruzioni per l'uso.

La mancata osservanza di queste istruzioni per l'uso può causare lesioni o danni all'apparec-

chio. Zwilling declina ogni responsabilità per i danni derivanti dalla mancata osservanza di queste istruzioni per l'uso.

Le indicazioni importanti per la sicurezza dell'utente sono contrassegnate specificamente. È imprescindibile attenersi a tali indicazioni per evitare infortuni e danni all'apparecchio.

## Avvertenze di sicurezza

La bilancia da cucina (di seguito denominata "apparecchio") serve esclusivamente a pesare alimenti e piccoli oggetti di peso inferiore a 10 kg per uso domestico.

Qualsiasi altro impiego è da considerarsi improprio e può causare danni alle cose.

L'apparecchio è destinato all'uso domestico, non a quello commerciale.

Per determinate persone esiste un pericolo maggiore:

Questo apparecchio può essere utilizzato da bambini a partire dagli 8 anni di età o da persone dalle facoltà fisiche, sensoriali o mentali ridotte, ovvero prive di esperienza e conoscenze, solo sotto stretta sorveglianza oppure dopo che abbiano ricevuto istruzioni relative all'uso sicuro dell'apparecchio e abbiano compreso i pericoli ad esso inerenti. I bambini non devono giocare con l'apparecchio. La pulizia e la manutenzione possono essere eseguite

da bambini solo se sorvegliati.

Tenere lontani i bambini dal materiale di imballaggio. Sussiste il pericolo di soffocamento.

Un apparecchio difettoso può comportare danni materiali e lesioni:

Prima di ogni utilizzo verificare che l'apparecchio non presenti danni.

Se si riscontrano danni da trasporto, rivolgersi immediatamente al rivenditore dove è stato acquistato l'apparecchio. Non usare mai un apparecchio difettoso.

In caso di difetti, l'apparecchio deve essere riparato. L'apparecchio non contiene parti che l'utente possa riparare da solo.

L'uso non corretto dell'apparecchio può essere causa di danni.

Collocare l'apparecchio su una superficie asciutta, piana antiscivolo.

Non posizionare l'apparecchio in prossimità di oggetti infiammabili o di sorgenti di calore intenso.

Spegnere l'apparecchio prima di pulirlo.

Non immergere mai l'apparecchio in acqua o altri liquidi.

Durante la carica non lasciare pendere il cavo di ricarica verso il basso e scollegarlo subito dopo aver caricato l'apparecchio.

Custodire l'apparecchio in un luogo asciutto, al riparo dai raggi solari.

Se non si sta utilizzando l'apparecchio, non usarlo come superficie di appoggio per altri oggetti.

Il dispositivo contiene una batteria ricaricabile integrata. In caso di utilizzo inappropriato, esiste il pericolo di incendio:

**AVVERTENZA:** Utilizzare solo un'alimentazione di corrente esterna adatta alle specifiche fornite nei dati tecnici per ricaricare l'accumulatore.

Questo apparecchio contiene un accumulatore che non può essere sostituito.

Caricare la batteria esclusivamente nel dispositivo con il cavo in dota-

zione. Non tentare mai di estrarre la batteria ricaricabile dall'apparecchio.

Non lasciare il dispositivo incustodito mentre è in funzione.

Non cortocircuitare il dispositivo e non gettarlo nel fuoco.

Non aprire il dispositivo e non distruggerlo in nessun altro modo.

Non smaltire mai una batteria nel fuoco o in un forno caldo oppure tramite schiacciamento o taglio meccanico. Questo può provocare un'esplosione!

Non esporre mai una batteria a temperature estremamente elevate. Questo può provocare un'esplosione o la fuoriuscita di liquidi o gas infiammabili!

Non esporre mai una batteria a una pressione dell'aria estremamente bassa. Questo può provocare un'esplosione o la fuoriuscita di liquidi o gas infiammabili!

## Dati tecnici

Specifiche della batteria	200 mAh / 3,7 V (ioni di litio)
Tensione di alimentazione	12 V $\overline{\text{---}}$ 2,5 A, (SELV)
Allacciamento alla rete elettrica (presa di alimentazione)	USB tipo C
Consumo di energia elettrica (accesso/spento)	$\leq 20 \text{ mA}$ / $\leq 30 \mu\text{A}$
Cavo di ricarica USB	Connettore USB 2.0 di tipo A / tipo C, lungo 1 m
Capacità massima	max. 10 kg / 22 lb
Risoluzione di misurazione	1 g / 0,1 oz
Dimensioni (Lungh. x Largh. x Alt.)	245 x 189 x 20 mm
Peso	ca. 600 g
Altitudine di funzionamento max	2.000 m



Leggere attentamente le presenti istruzioni per l'uso e conservarle per riferimento futuro.



Classe di protezione III

Indicazioni



Alimentatore rimovibile:

UE: ingresso: 230V 50Hz, 0,8A; uscita: 12V CC 2,5A  
 US: ingresso: 120V 60Hz 0,8A; uscita: 12V CC 2,5A



Il dispositivo soddisfa le direttive per la marcatura CE.



# Panoramica

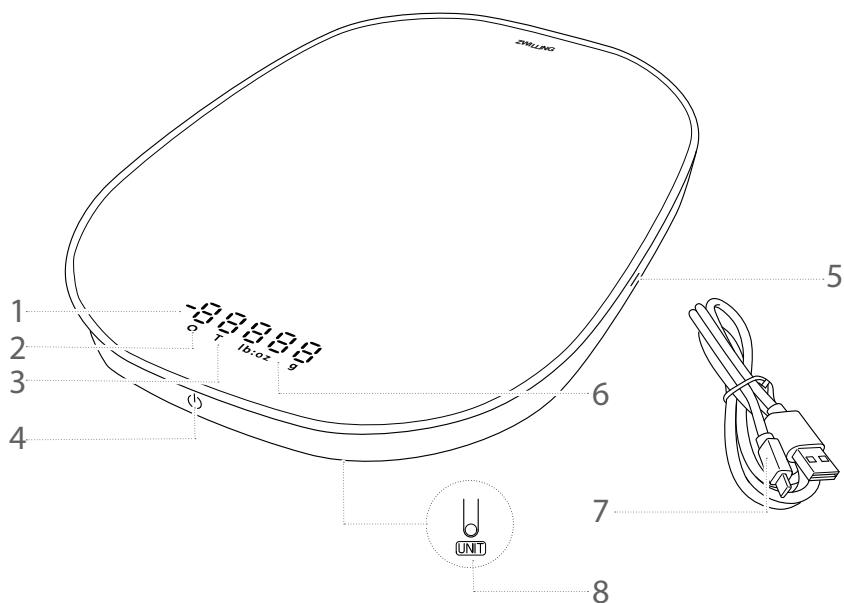

**1** Indicazione del peso

**2** Indicazione del peso zero

**3** Indicazione della tara (a partire da 400 g)

**4** Pulsante di comando (accensione/spegnimento, selezione funzioni)

**5** Porta di ricarica USB

**6** Unità di misura (g, lb:oz)

**7** Cavo di ricarica USB

**8** Tasto per la selezione dell'unità (lato inferiore)

# Uso

## 1 Prima del primo utilizzo/caricamento della batteria

Prima del primo utilizzo e quando la batteria è scarica, ricaricare la batteria della bilancia con il cavo di ricarica USB in dotazione. Collegare il cavo di ricarica USB a una fonte di alimentazione (per es: computer, caricatore USB). Quando la batteria è carica, il display lampeggia.

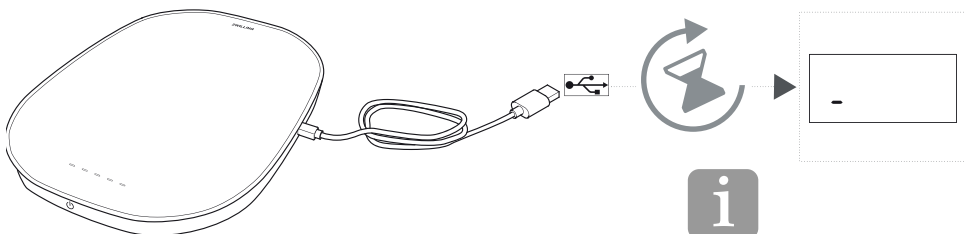

**i** Durante la procedura di ricarica non è possibile effettuare la pesatura. Dopo 1 minuto di ricarica è possibile utilizzare la bilancia per 20 minuti.



Durante la ricarica, sul display compare una barra che si muove da destra a sinistra.

## 2 Accensione e utilizzo

Per accendere la bilancia, appoggiarla su una superficie piana e premere il pulsante di comando. Non appena sul display compare un peso pari a zero, la bilancia è pronta e può essere caricata. Posizionare un recipiente sulla bilancia prima di accenderla, oppure azzerare il display premendo brevemente il pulsante di comando prima di pesare.

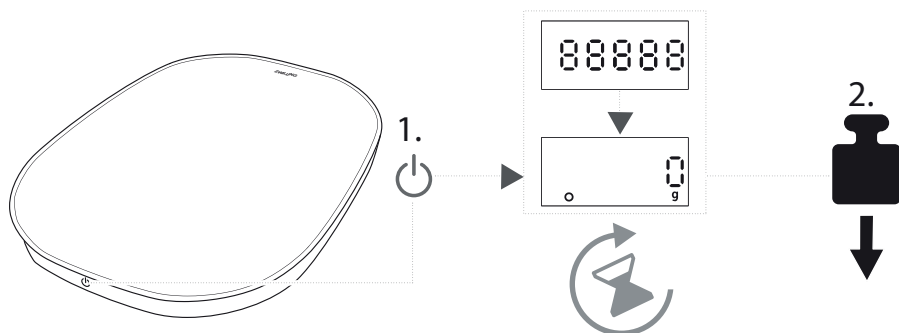

### 3 Come pesare diversi ingredienti (funzione di tara)

Per pesare diversi ingredienti in successione, pesare il primo ingrediente e poi premere brevemente il pulsante di comando. Quando si aggiunge l'ingrediente successivo, viene visualizzato il peso del nuovo ingrediente. Prima di ogni nuovo ingrediente, premere brevemente il pulsante di comando per azzerare il display. Fintantoché sul display compare il simbolo "O", è possibile pesare fino a 10 kg.



A partire da un peso complessivo di 400 g, il display indica il simbolo "T". Premendo brevemente il pulsante di comando viene visualizzato il peso totale e premendolo nuovamente il display viene azzerato.



### 4 Come cambiare l'indicazione del peso

Per cambiare l'indicazione da grammi a libbre e onces o viceversa, dopo l'accensione premere il tasto per la selezione dell'unità sul lato inferiore della bilancia. L'unità di misura selezionata viene visualizzata sul display.



L'unità di misura rimane impostata anche dopo lo spegnimento dell'apparecchio.

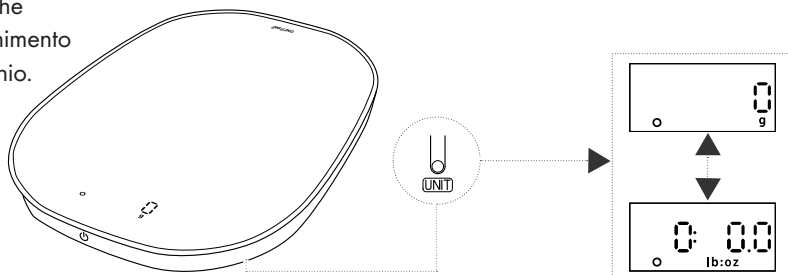

## 5 Spegnimento

Per spegnere la bilancia, tenere premuto il pulsante di comando per 3 secondi. Quando il display si spegne, la bilancia è spenta.



La bilancia si spegne automaticamente dopo 3 minuti di inattività.

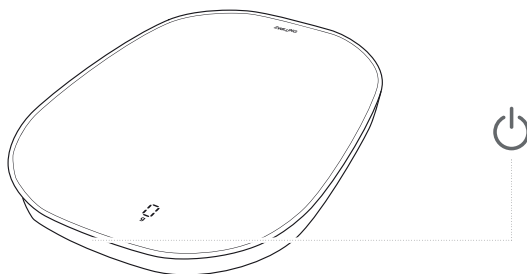

## Cura

### 1 Pulizia della bilancia

È possibile pulire la bilancia con un panno umido senza filacce. Non utilizzare panni in microfibra.

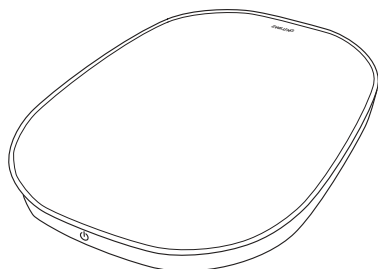

## Guasto

Problema	Possibile causa	Rimedio
Il display mostra valori negativi.	Il display è stato azzerato per un recipiente o per una pesatura e l'elemento da non pesare è stato rimosso dalla bilancia.	Premere brevemente il pulsante di comando per azzerare nuovamente il display.
Il display mostra valori che non possono essere veri.	Il display non mostra l'unità di misura aspettata.	Impostare l'indicazione del peso sull'unità di misura desiderata.
	Viene pesato anche un ulteriore recipiente.	Prima di pesare, appoggiare il recipiente sulla bilancia e premere brevemente il pulsante di comando per azzerare il display.
	Il display visualizza solo il peso aggiuntivo, non il peso totale.	Il peso totale viene visualizzato solo a partire da 400 g (visualizzazione della tara) se dopo la pesatura si preme brevemente il pulsante di comando.
Sul display appare "Err".	La bilancia è troppo carica.	Rispettare il peso massimo di 10 kg.
Sul display appare "Lo".	La batteria è scarica.	Caricare la batteria tramite la porta USB sulla bilancia.
	La batteria è scarica.	
Non è possibile accendere la bilancia.	La batteria è in carica.	Attendere che la ricarica sia completa oppure interrompere la ricarica rimuovendo il cavo di ricarica USB.

## Servizio clienti

In caso di problemi con la bilancia, rivolgersi al nostro servizio clienti.

Per le presenti istruzioni per l'uso nonché indicazioni dettagliate su assistenza, riparazione, garanzia e registrazione del prodotto, visitare [www.zwilling.com/service](http://www.zwilling.com/service).

## Accessori

Un alimentatore rimovibile adatto può essere ordinato su [www.zwilling.com](http://www.zwilling.com).

## Smaltimento



Il "cestino barrato" richiede la raccolta separata delle apparecchiature elettriche ed elettroniche (RAEE). Questi apparecchi possono infatti contenere sostanze pericolose e dannose per l'ambiente. Non smaltire il presente dispositivo e il suo imballaggio insieme ai rifiuti domestici indifferenziati ma consegnarlo presso un punto di raccolta per il riciclaggio. In questo modo si contribuirà alla salvaguardia delle risorse e dell'ambiente. Per ulteriori informazioni si prega di rivolgersi al proprio rivenditore, a ZWILLING ([www.zwilling.com/service](http://www.zwilling.com/service)) oppure alle autorità locali.

A causa del pericolo di lesioni o di soffocamento i bambini non devono giocare con i sacchetti di plastica e materiali di imballaggio. Conservare tale materiale in modo sicuro o smaltirlo in modo rispettoso dell'ambiente.

## Veiligheid

Lees deze bedieningshandleiding volledig door alvorens uw keukenweegschaal te gebruiken. Bewaar de bedieningshandleiding goed. Indien u de keukenweegschaal aan derden doorgeeft, geef dan ook de bedieningshandleiding mee.

Het niet in acht nemen van deze bedieningshandleiding kan leiden tot letsel of beschadiging van het apparaat.

Voor schade die wordt veroorzaakt door het niet in acht nemen van deze bedieningshandleiding is Zwilling niet aansprakelijk.

Belangrijke aanwijzingen voor uw veiligheid zijn bijzonder gekenmerkt. Neem deze aanwijzingen in acht om ongevallen en schade aan het apparaat te vermijden.

## Veiligheidsaanwijzingen

De keukenweegschaal (hierna "apparaat") dient uitsluitend voor het wegen van levensmiddelen en kleine voorwerpen tot 10 kg voor huishoudelijk gebruik.

Elk ander gebruik geldt als niet beoogd en kan materiële schade tot gevolg hebben.

Het apparaat is bedoeld voor huishoudelijk gebruik, niet voor commercieel gebruik.

Voor bepaalde personen is er verhoogd gevaar:

Dit apparaat kan door kinderen vanaf 8 jaar en door personen met verminderde fysieke, sensorische of mentale vaardigheden of met gebrek aan ervaring en kennis worden gebruikt, indien zij onder toezicht staan of geïnstrueerd zijn in het veilige gebruik van het apparaat en de gevaren ervan hebben begrepen.

Kinderen mogen niet met het apparaat spelen. Reiniging en onderhoud mogen door kinderen niet

zonder toezicht worden uitgevoerd.

Houd kinderen uit de buurt van verpakkingsmateriaal. Er bestaat gevaar voor verstikking.

Een defect apparaat kan leiden tot materiële schade en letsel:

controleer het apparaat voor elk gebruik op beschadiging. Als u transportschade vaststelt, moet u onmiddellijk contact opnemen met de handelaar van wie u het apparaat hebt gekocht. Gebruik nooit een defect apparaat.

In geval van een defect moet het apparaat worden gerepareerd. Het apparaat bevat geen onderdelen die u zelf kunt repareren.

Door onjuist gebruik van het apparaat kan schade worden veroorzaakt

Plaats het apparaat op een droge, vlakke, slipvaste ondergrond.

Plaats het apparaat niet op een heet oppervlak of in de buurt van krachtige hittebronnen.

Schakel het apparaat voor de reiniging uit.

Dompel het apparaat nooit onder in water of andere vloeistoffen.

Laat de laadkabel bij het opladen niet naar beneden hangen en koppel de laadkabel onmiddellijk na het opladen los van het apparaat.

Bewaar het apparaat op een droge plaats, beschermd tegen direct zonlicht.

Leg geen voorwerpen op het apparaat als het niet wordt gebruikt.

Het apparaat bevat een vast ingebouwde accu. Bij ondeskundige omgang met het apparaat bestaat brandgevaar:

**WAARSCHUWING:** Gebruik alleen een externe voeding met de specificaties zoals vermeld in de technische gegevens om de accu op te laden.

Dit apparaat bevat een batterij die niet kan worden vervangen.

Laad de accu uitsluitend op met de meegeleverde laadkabel. Probeer nooit de accu uit het apparaat te verwijderen.

Laat het apparaat tijdens het opladen nooit zonder toezicht.

Sluit het apparaat niet kort en gooi het niet in het vuur.

Open het apparaat niet en verniel het niet op een andere manier.





Gooi een accu nooit weg in een vuur of hete oven; een accu nooit mechanisch pletten of open/doorsnijden. Dit kan een explosie veroorzaken!

Stel een accu nooit bloot aan extreem hoge temperaturen. Dit kan leiden tot een explosie of het ontsnappen van brandbare vloeistoffen of gassen!

Stel een accu nooit bloot aan extreem lage luchtdruk. Dit kan leiden tot een explosie of het ontsnappen van brandbare vloeistoffen of gassen!



## Technische gegevens

Accuspecificatie	200 mAh / 3,7 V (Li-Ion)
Voedingsspanning	12 V $\equiv$ 2,5 A, (SELV)
Stroomaansluiting (voedingsaansluiting)	USB type C
Stroomverbruik (in-/uitgeschakeld)	$\leq 20$ mA / $\leq 30$ $\mu$ A
USB-laadkabel	USB 2.0 type A- / type C-stekker, 1 m lengte
Draagvermogen	max. 10 kg / 22 lb
Meetresolutie	1 g / 0,1 oz
Afmetingen (LxBxH)	245 x 189 x 20 mm
Gewicht	ca. 600 g
Max. bedrijfshoogte	2.000 m
	 Deze gebruiksaanwijzing zorgvuldig lezen en bewaren om hem later te kunnen raadplegen.
	 Beschermingsklasse III
Kenmerkingen	 Afneembare netadapter: EU: ingang: 230V 50Hz, 0,8A; uitgang: 12V DC 2,5A VS: ingang: 120V 60Hz, 0,8A; uitgang: 12V DC 2,5A
	 Het apparaat voldoet aan de richtlijnen voor de CE-kenmerking.

# Overzicht

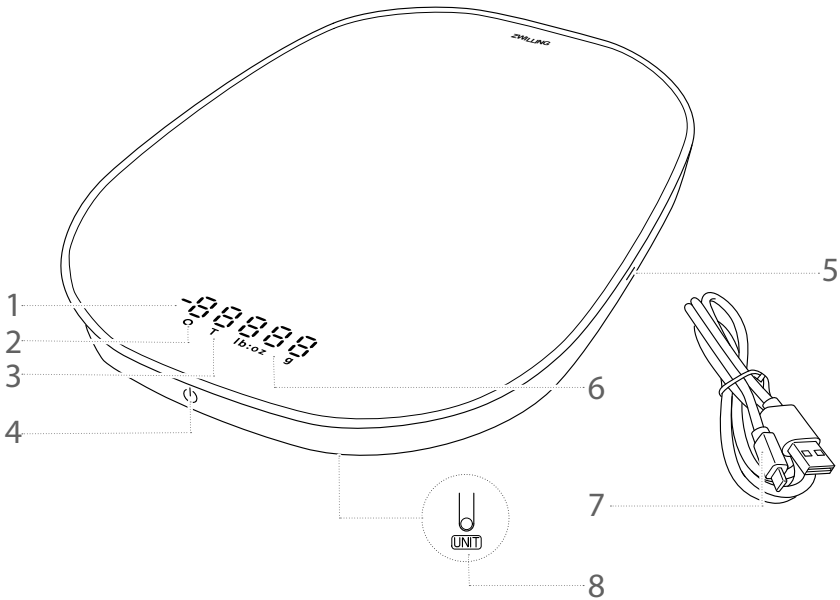

**1** Gewichtswaargave

**5** USB-laadaansluiting

**2** Nulgewichtswaargave

**6** Maateenheid (g, lb:oz)

**3** Tarraweergave (vanaf 400 g)

**7** USB-laadkabel

**4** Bedienveld (in-/uitschakelen, functieselectie)

**8** Selectietoets eenheden (onderzijde)

# Bediening

## 1 Voor het eerste gebruik/accu opladen

Voor het eerste gebruik en bij lege accu moet u de accu van de weegschaal met de meegeleverde USB-laadkabel opladen. Hiervoor moet u de USB-laadkabel met een stroombron (bijv. computer, USB-oplader) verbinden. De accu is opgeladen zodra de weergave knippert.

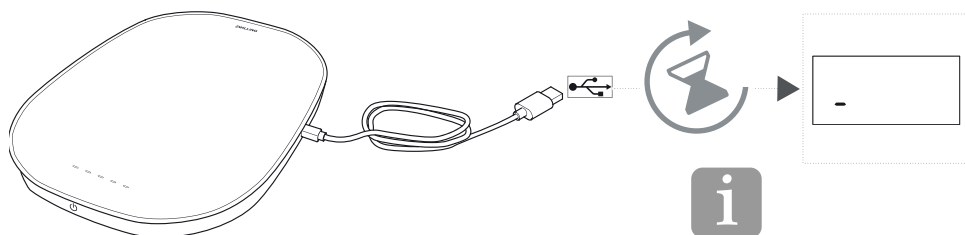

**i** Tijdens het laadproces is wegen is niet mogelijk. Na 1 minuut opladen is de weegschaal 20 minuten te gebruiken.



Tijdens het opladen beweegt een segment in de weergave van rechts naar links.

## 2 Inschakelen en gebruiken

Om de weegschaal in te schakelen, moet u deze op een vlakke ondergrond plaatsen en op het bedienveld drukken. Zodra op de weergave een gewicht van nul verschijnt, is de weegschaal klaar voor gebruik en kan deze worden beladen. Een recipiënt voor het wegen moet u vóór het inschakelen op de weegschaal plaatsen, of de weergave door kort indrukken van het bedienveld voor het wegen op nul zetten.

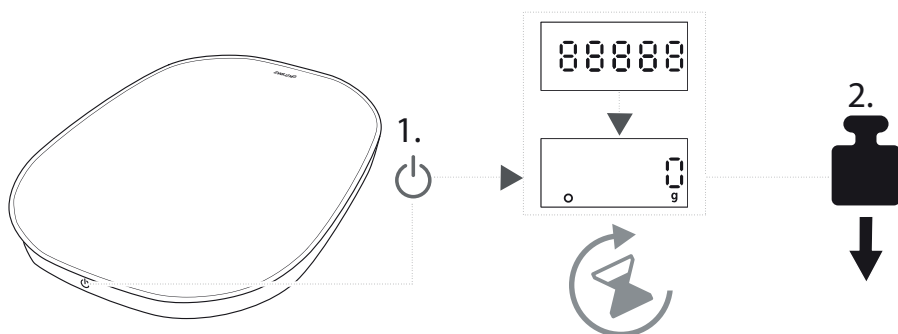

### 3 Meerdere ingrediënten wegen (tarrafunctie)

Om meerdere ingrediënten na elkaar te wegen, moet u het eerste ingrediënt wegen en vervolgens kort het bedienveld indrukken. Wanneer u het volgende ingrediënt toevoegt, wordt het gewicht van het nieuwe ingrediënt weergegeven. Druk voor het wegen van elk nieuw ingrediënt kort op het bedienveld om de weergave op nul te zetten. Zolang de weergave het symbool "O" weergeeft, kunt u nog tot 10 kg bijwegen.



Vanaf een totaal gewicht van 400 g verschijnt op de weergave het symbool "T". Door kort indrukken van de knop wordt dan eerst het totale gewicht weergegeven, en pas door opnieuw indrukken wordt de weergave op nul gezet.



### 4 Gewichtswaergave omschakelen

Om de weergave van gram naar pond en ons of omgekeerd om te schakelen, moet u de eenheden-selectietoets aan de onderkant van de weegschaal na het inschakelen indrukken. De geselecteerde maateenheid wordt op de weergave aangeduid.



De ingestelde eenheid blijft ook na het uitschakelen behouden.

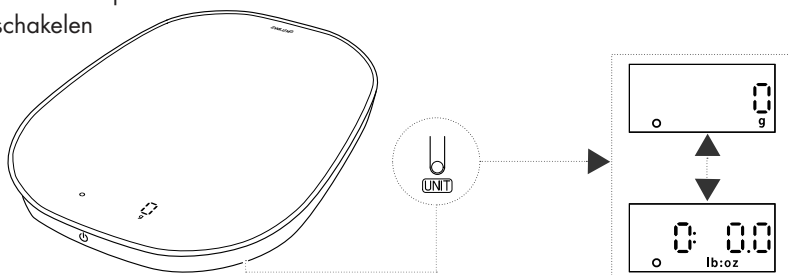

## 5 Uitschakelen

Om de weegschaal uit te schakelen, houdt u het bedienveld 3 seconden ingedrukt. Wanneer de weergave verdwijnt, is de weegschaal uitgeschakeld.



Na 3 minuten niet gebruiken, wordt de weegschaal automatisch uitgeschakeld.

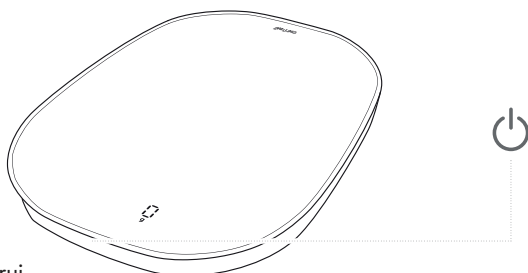

## Onderhoud

### 1 Weegschaal reinigen

Reinig de weegschaal met een vochtige, pluisvrije doek. Gebruik geen microvezeldoekjes.

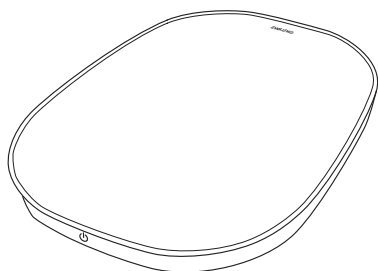

# Storing

Probleem	Mogelijke oorzaak	Oplossing
Het display geeft negatieve waarden weer.	De weergave is voor een recipiënt of voor een bijweging op nul gezet, en het element dat niet moet worden gewogen, is van de weegschaal genomen.	Het bedienveld kort indrukken om de weergave opnieuw op nul te zetten.
Het display geeft waarden weer die niet correct kunnen zijn.	Het display geeft niet de verwachte maateenheid weer.	De gewichtswaardengave omschakelen naar de gewenste maateenheid.
	Een gebruikte recipiënt wordt mee gewogen.	Voor het wegen de recipiënt op de weegschaal plaatsen en het bedienveld kort indrukken om de weergave op nul te zetten.
	De weergave geeft enkel het extra gewogen gewicht aan, niet het totale gewicht.	Het totale gewicht wordt pas vanaf een gewicht van 400 g weergegeven (tara weergave) als u na het bijwegen kort op het bedienveld drukt.
Het display geeft "Err" weer.	De weegschaal is te zwaar beladen.	Het maximale draagvermogen van 10 kg in acht nemen.
Het display geeft "Lo" weer.	De accu is leeg.	De accu via de USB-aansluiting van de weegschaal opladen.
	De accu is leeg.	
De weegschaal kan niet worden ingeschakeld.	De accu wordt momenteel opgeladen.	Wachten tot het opladen voltooid is of de USB-laadkabel verwijderen om het opladen eerder te beëindigen.

## Klantenservice

Neem bij problemen met uw weegschaal contact op met onze klantenservice.

De gebruiksaanwijzing en gedetailleerde aanwijzingen over service, reparatie, garantie en de productregistratie vindt u onder [www.zwilling.com/service](http://www.zwilling.com/service).

## Accessoires

Een geschikte afneembare netadapter is te bestellen via [www.zwilling.com](http://www.zwilling.com).

## Afvoer



Het symbool met de doorgestreepte afvalcontainer wijst erop dat afgedankte elektrische en elektronica-apparaten als speciaal afval moeten worden verwijderd. Dergelijke apparaten kunnen gevaarlijke en schadelijke stoffen bevatten. Gooi dit apparaat en de  verpakking ervan daarom niet met het ongesorteerde huishoudelijk afval weg, maar lever het in bij een speciaal inzamelpunt voor afgedankte elektrische en elektronica-apparaten. Hierdoor levert u een bijdrage aan de bescherming van bronnen en het milieu. Neem voor meer informatie contact op met uw dealer, met ZWILLING ([www.zwilling.com/service](http://www.zwilling.com/service)) of met de plaatselijke autoriteiten.

Laat kinderen niet spelen met plastic zakken en verpakkingsmateriaal vanwege mogelijke verwondingen en het verstikkingsgevaar. Bewaar dergelijk materiaal veilig of gooi het op milieuvriendelijke wijze weg.

## Güvenlik

Mutfak tartısını kullanmadan önce bu kullanım kılavuzunu dikkatlice okuyun. Kullanım kılavuzunu güvenli bir yerde saklayın. Mutfak tartısını bir başkasına devrettiğinizde kullanım kılavuzunu da verin.

Bu kullanım kılavuzunun dikkate alınmaması yaralanmalara veya cihazın hasar görmesine

neden olabilir. Bu kullanım kılavuzunun dikkate alınmamasından kaynaklanan hasarlardan Zwilling firması sorumlu tutulamaz.

Güvenliğiniz için önemli olan talimatlar belirgin şekilde işaretlenmiştir. Kazaları ve cihazda meydana gelebilecek zararları önlemek için bu açıklamalara mutlaka uyun.

### Güvenlik Talimatları

Mutfak tartısı (bundan böyle "cihaz" olarak anılacaktır) yalnızca ev kullanımı için ve 10 kg ağırlığına kadar olan gıda malzemelerinin ve küçük nesnelere tartılması için tasarlanmıştır.

Başka her türlü kullanım amaç dışı kullanım olarak değerlendirilip maddi hasarlara neden olabilir.

Cihaz ticari kullanım için değil, ev kullanımı için tasarlanmıştır.

Belirli kişiler için daha büyük bir tehlike söz konusudur:

Bu cihaz, yanlarında güvenliklerinden sorumlu birisi bulunduğu veya kendilerine cihazın kullanımı konusunda gerekli talimatlar verildiği ve olası tehlikeleri anladığı sürece 8 yaşından büyük çocuklar ve fiziksel, duyuşsal veya zihinsel kapasitesi sınırlı ya da tecrübe veya bilgi eksikliği olmayan kişiler tarafından kullanılabilir.

Çocuklar cihazla oynamamalı.

Temizlik ve bakım işlemleri gözetim

altında tutulmayan çocuklar tarafından yapılmamalı.

Çocukları ambalaj malzemesinden uzak tutun. Aksi takdirde boğulma tehlikesi vardır.

Arızalı bir cihaz maddi hasarlara ve yaralanmalara neden olabilir.

Her kullanımdan önce cihazı hasarlar açısından kontrol edin. Bir nakliye hasarı tespit ettiğinizde gecikmeden cihazı satın aldığınız satıcıya danışın. Asla arızalı bir cihazı kullanmayın.

Bir arıza olması durumunda cihaz tamir edilmeli. Cihazın içinde kullanıcı tarafından tamir edilebilecek parçalar bulunmamaktadır.

Cihazın uygunsuz kullanımı hasarlara neden olabilir.

Cihazı kuru, düz ve kaymaz bir yüzeye yerleştirin.

Cihazı sıcak bir yüzeye veya güçlü ısı kaynaklarının yakınına yerleştirmeyin.



Temizlemeden önce cihazı kapatın. Cihazı asla suya veya başka sıvılara daldırmayın.

Şarj kablosunu şarj sırasında sarkıtmayın ve şarj süreci biter bitmez şarj kablosunu cihazdan çıkarın.

Cihazı kuru ve doğrudan güneş ışığından korunmuş bir yerde saklayın.

Cihaz kullanılmadığında üstüne bir şey koymayın.

Cihaz dahili bir akü içerir. Uygun olmayan şekilde kullanıldığında yangın tehlikesi mevcut:

**UYARI:** Aküyü şarj etmek için sadece teknik bilgilerde belirtilen spesifikasyonlara uygun harici bir güç kaynağı kullanın.

Bu cihaz, değiştirilemeyecek bir aküyü içerir.

Aküyü sadece cihazın içinde ve ürün kapsamında bulunan şarj kab-

losunu kullanarak şarj edin. Aküyü cihazdan sökmeye asla kalkışmayın. Şarj sırasında cihazı asla gözetimsiz bırakmayın.

Cihazı kısa devre yapmayın ve ateşe atmayın.

Cihazı açmayın ve başka türlü tahrip etmeyin.

Pilleri asla ateşe veya sobaya atmayın ve mekanik olarak parçalamayın veya kesmeyin. Bu bir patlamaya neden olabilir!

Pili asla aşırı yüksek sıcaklıklara maruz bırakmayın. Bu bir patlamaya veya yanıcı sıvı veya gaz sızıntısına neden olabilir!

Pili asla aşırı düşük hava basıncına maruz bırakmayın. Bu bir patlamaya veya yanıcı sıvı veya gaz sızıntısına neden olabilir!

## Teknik Bilgiler

Akü spesifikasyonları	200 mAh / 3,7 V (Li-Ion)
Besleme voltajı	12 V $\equiv$ 2,5 A, (SELV)
Elektrik bağlantısı (besleme girişi)	USB-C
Elektrik tüketimi (Açık / kapalı)	$\leq$ 20 mA / $\leq$ 30 $\mu$ A
USB şarj kablosu	USB 2.0 A tipi / C tipi konektör, 1 m uzunluğunda
Taşıma kapasitesi	maks. 10 kg / 22 lb
Ölçüm çözünürlüğü	1 g / 0,1 oz
Boyutlar (U x G x Y)	245 x 189 x 20 mm
Ağırlık	yakl. 600 g
Maks. çalışma rakımı	2.000 m



Bu kullanım kılavuzunu dikkatlice okuyun ve daha sonra başvurmak üzere saklayın.



Koruma sınıfı III

İşaretler



Çıkarılabilir adaptör:

AB: Giriş: 230 V 50 Hz, 0,8 A; çıkış: 12 V DC 2,5 A

ABD: Giriş: 120 V 60 Hz 0,8 A; çıkış: 12 V DC 2,5 A



Cihaz CE işareti yönetmeliklerine uygundur.

# Genel Bakış

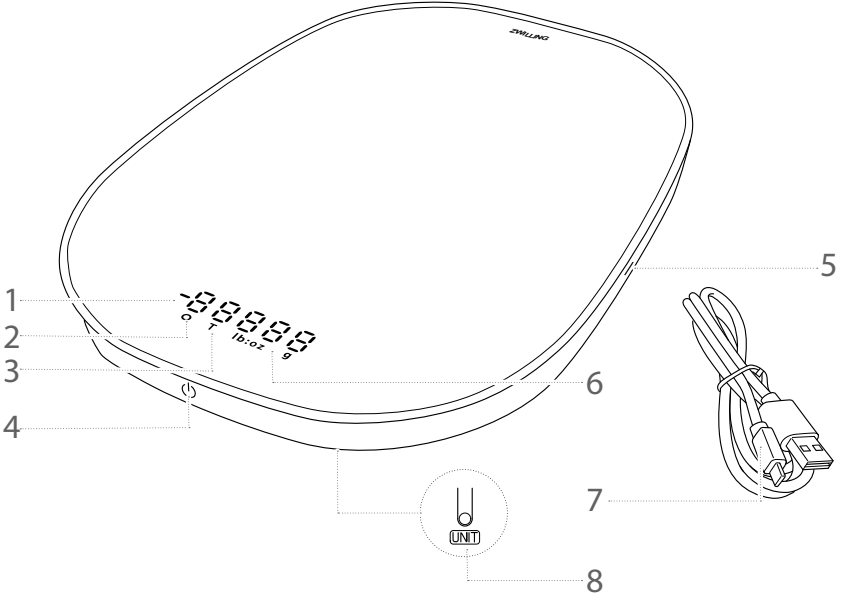

**1** Ağırlık göstergesi

**2** Sıfır ağırlık göstergesi

**3** Dara göstergesi (400 g'ın üstünde)

**4** Kontrol paneli (açma/kapama, fonksiyon seçimi)

**5** USB şarj bağlantısı

**6** Tartı birimi (g, lb:oz)

**7** USB şarj kablosu

**8** Birim seçme tuşu (alt taraf)

# Kullanım

## 1 İlk Kullanımdan Önce / Akü Şarjı

İlk kullanımdan önce ve akü boş olduğunda tartının aküsünü ürün kapsamında bulunan USB şarj kablosuyla şarj edin. USB şarj kablosunu bir güç kaynağına (örn. bilgisayar, USB şarj cihazı) bağlayın. Gösterge yanıp söndüğünde akü şarj edilmiş olur.

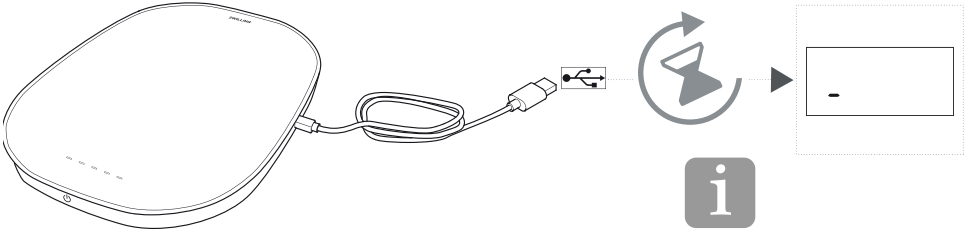

**i** Şarj işlemi sırasında tartı kullanılamaz. Tartı 1 dakika şarj edildikten sonra 20 dakika boyunca kullanılabilir.



Şarj süreci boyunca göstergede bir işaret sağdan sola hareket eder.

## 2 Açma ve Kullanım

Tartıyı çalıştırmak için cihazı düz bir yüzeye yerleştirin ve kontrol paneline basın. Gösterge sıfır ağırlığı gösterdiğinde tartı kullanıma hazır olup yüklenebilir. Tartmak için bir kap kullanacaksanız tartıyı açmadan önce kabı tartıya yerleştirin veya tartmadan önce kontrol paneline kısaca basarak göstergelyi sıfırlayın.

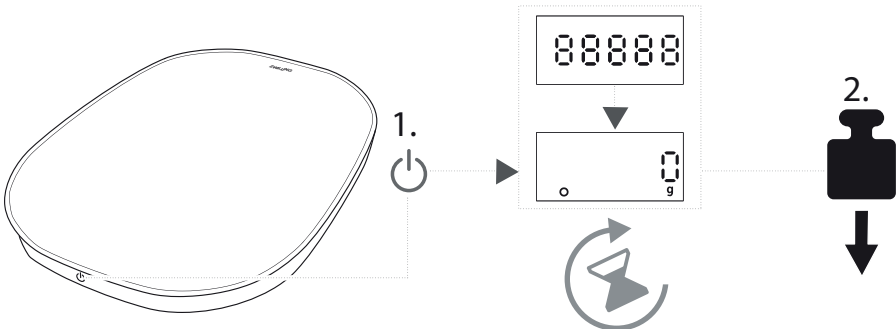

### 3 Birkaç Farklı Malzeme Tartmak (Dara Fonksiyonu)

Birkaç malzemeyi art arda tartmak için ilk malzemeyi tartın ve sonra kısaca kontrol paneline basın. Sonraki malzemeyi eklediğinizde yeni malzemenin ağırlığı görüntülenir. Başka bir malzeme eklemeyi önce göstergesi sıfırlamak için kısaca kontrol paneline basın. Göstergede "O" simgesi görüntülediği sürece toplam 10 kg'a kadar malzeme eklemeye devam edebilirsiniz.

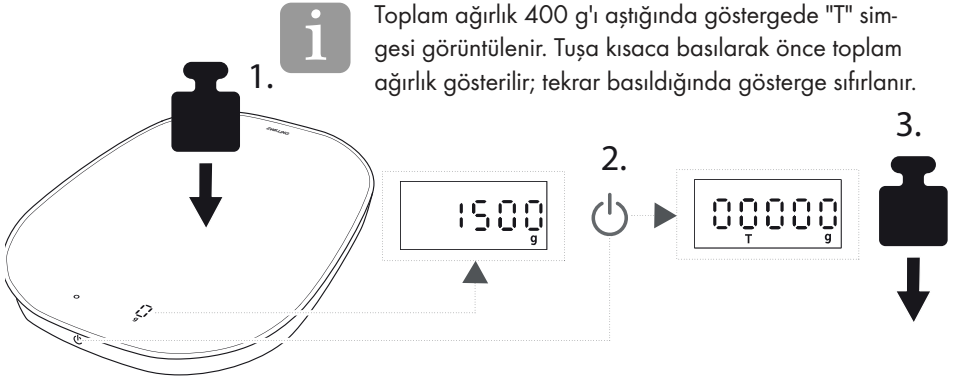

### 4 Ağırlık Birimini Değiştirmek

Gösterge birimini gram/ons arasında değiştirmek için cihaz açıldıktan sonra tartının altında bulunan birim seçme tuşuna basın. Seçilmiş ölçüm birimi göstergede görüntülenir.



Tartı kapatıldıktan sonra da ayarlanan birim korunur.

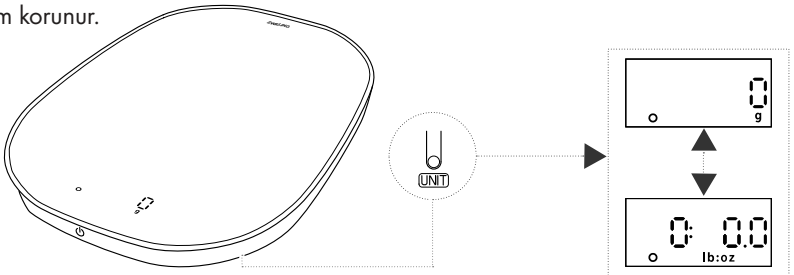

**5** Kapatma

Tartıyı kapatmak için kontrol paneline 3 saniye boyunca basın. Gösterge söndüğünde tartı kapanmıştır.

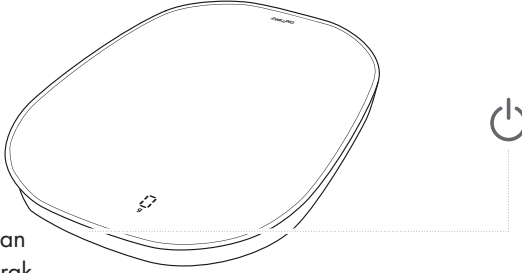

3 dakika kullanılmadıkdan sonra tartı otomatik olarak kapanır.

**Bakım****1** Tartıyı Temizlemek

Tartıyı nemli, tiftiksiz bir bezle silin. Mikrofiber bez kullanmayın.

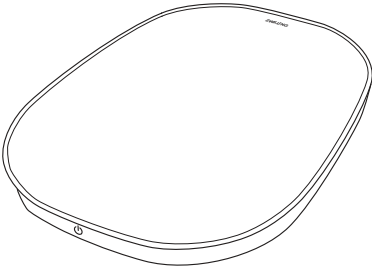

## Arıza

Sorun	Olası sebep	Çözüm
Göstergede negatif değerler görüntüleniyor.	Gösterge bir kap veya eklenecek malzeme için sıfırlandı ve tartılmayacak nesne tartıdan alındı.	Göstergelyi tekrar sıfırlamak için kontrol paneline kısaca basın.
Göstergede gerçekçi olmayan değerler görüntüleniyor.	Göstergede beklenen ölçüm birimi görüntülenmiyor.	Ağırlık göstergesini istenen tartım birimine değiştirin.
	Ek olarak kullanılan bir kap da tartılıyor.	Tartmadan önce kabı tartıya yerleştirin ve göstergelyi sıfırlamak için kontrol paneline kısaca basın.
	Gösterge toplam ağırlığını değil, sadece eklenen malzemenin ağırlığını gösterir.	Toplam ağırlık ancak 400 g'dan fazla olması durumunda ve ekleme yaptıktan sonra kontrol paneline kısaca bastığınızda görüntülenir (dara göstergesi).
Göstergede "Err" görüntülenir.	Tartı aşırı yüklendi.	10 kg azami taşıma kapasitesini dikkate alın.
Göstergede "Lo" görüntülenir.	Akü boşaldı.	Aküyü tartının USB bağlantısı üzerinden şarj edin.
	Akü boşaldı.	
Tartı açılmıyor.	Akü şarj edilmektedir.	Şarjın bitmesini bekleyin veya şarj sürecini erken durdurmak için USB şarj kablosunu çekin.

## Tüketici Servisi

Tartınız ile ilgili sorunlar için müşteri servisimize danışın.

Servis, onarım, garanti ve ürün kaydetme ile ilgili detaylı bilgileri şu sayfaya bakın: [www.zwilling.com/service](http://www.zwilling.com/service).

## Aksesuar

Uygun, çıkarılabilir bir adaptör [www.zwilling.com](http://www.zwilling.com) web sitesinde sipariş edilebilir.

## Tasfiye



“Çarpı işaretli tekerlekli çöp kutusu” simgesi atık elektrikli ve elektronik eşyaların ayrı olarak bertaraf edilmesi gerektiğine işaret eder (AEEE). Bu tür cihazlar tehlikeli ve çevreye zarar veren maddeler içerebilir. Bu cihazı ve ambalajını ayrılmamış evsel atık olarak değil, bir atık elektrikli ve elektronik eşyalar toplama noktasına götürerek bertaraf edin. Bu şekilde kaynakların ve çevrenin korunmasına katkıda bulunuyorsunuz. Daha ayrıntılı bilgi için lütfen ürünü aldığınız satıcıya, ZWILLING şirketine ([www.zwilling.com/service](http://www.zwilling.com/service)) ya da yerel yetkililere danışın.

Yaralanma ya da boğulma tehlikesinden dolayı çocuklar plastik torbalarıyla ve ambalaj malzemesiyle kesinlikle oynamamalıdır. Bu tür malzemeleri güvenli bir yerde muhafaza edin veya çevre dostu şekilde tasfiye edin.



## Sikkerhed

Læs denne betjeningsvejledning fuldstændigt igennem, før du anvender køkkenvægten.

Opbevar betjeningsvejledningen sikkert. Hvis køkkenvægten overdrages til tredjepart, skal du også give betjeningsvejledningen med.

Manglende overholdelse af denne betjeningsvejledning kan medføre kvæstelser eller skader

på apparatet. Zwilling påtager sig intet ansvar for skader der skyldes, at denne betjeningsvejledning ikke følges.

Vigtige henvisninger for din sikkerhed er markeret separat. Overhold ubetinget disse henvisninger, så du undgår ulykker og skader på apparatet.

## Sikkerhedshenvisninger

Køkkenvægten (efterfølgende „apparat“) anvendes udelukkende til at veje levnedsmidler og mindre genstande op til 10 kg til privat brug.

Enhver anden anvendelse regnes for at være i modstrid med formålet og kan medføre materielle skader.

Apparatet er beregnet til husholdningsbrug, ikke til erhvervsmæssig anvendelse.

Bestemte personer er ekstra udsat for fare:

Dette apparat må kun anvendes af personer, der er fyldt 8 år, samt af personer med begrænsede fysiske, sansemæssige eller mentale evner eller manglende erfaring og/eller viden, såfremt de er under opsyn eller er blevet instrueret i sikker brug af apparatet og forstår farerne, der følger heraf.

Børn må ikke lege med apparatet. Børn må ikke foretage rengøring og vedligeholdelse, medmindre de er under opsyn.

Hold børn borte fra emballeringsmateriale. Der er fare for kvælning. Et defekt apparat kan medføre materielle skader og kvæstelser:

Kontrollér apparatet for skader før hver brug. Kontakt straks forhandleren, hvor du har købt apparatet, hvis du konstaterer en transportskade. Anvend aldrig et defekt apparat.

Apparatet skal repareres i tilfælde af en defekt. Apparatet indeholder ikke dele, som du selv kan reparere.

Der kan opstå skader som følge af forkert håndtering af apparatet.

Stil apparatet på en tør, lige og skridsikker overflade.

Du må ikke stille apparatet på en varm overflade eller i nærheden af kraftige varmekilder.

Sluk apparatet før rengøringen.

Dyp aldrig apparatet i vand eller andre væsker.

Lad ikke ladekablet hænge ned under opladningen, og afbryd la-

dekablet fra apparatet umiddelbart efter opladningen.

Opbevar apparatet på et tørt sted beskyttet mod direkte sollys.

Anvend ikke apparatet som fralægningsflade til genstande, hvis det ikke anvendes.

Apparatet indeholder et fast indbygget batteri. Ved ukorrekt behandling er der brandfare:

**ADVARSEL:** Anvend kun en ekstern strømforsyning til opladning af batteriet med de specifikationer, som er angivet i de tekniske data.

Dette apparat indeholder et batteri, som ikke kan udskiftes.

Oplad udelukkende batteriet i apparatet med det medfølgende ladekabel. Forsøg aldrig at afmontere batteriet fra apparatet.

Lad aldrig apparatet være uden opsyn under opladningen.

Apparatet må ikke kortsluttes eller brændes i åben ild.





Åbn ikke apparatet, og ødelæg det ikke på anden vis.

Batteriet må ikke bortskaffes ved at brænde det i åben ild eller i en ovn, eller ved at hakke eller skære det i stykker mekanisk. Dette kan i givet fald medføre en eksplosion!

Udsæt aldrig et batteri for ekstremt høje temperaturer. Dette kan medføre en eksplosion eller udslip af brændbare væsker eller gasser!

Udsæt aldrig et batteri for ekstremt lavt lufttryk. Dette kan medføre en eksplosion eller udslip af brændbare væsker eller gasser!

## Tekniske data

Batterispecifikation	200 mAh/3,7 V (Li-ion)
Forsyningsspænding	12 V $\equiv$ 2,5 A, (SELV)
Strømtilslutning (forsyningsstikdåse)	USB type C
Strømforbrug (tændt/slukket)	$\leq 20$ mA / $\leq 30$ $\mu$ A
USB-ladekabel	USB 2.0 type A- / type C-stik, 1 m længde
Bæreevne	maks. 10 kg / 22 lb
Måleopløsning	1 g / 0,1 oz
Mål (L x B x H)	245 x 189 x 20 mm
Vægt	ca. 600 g
Maks. driftshøjde	2.000 m
	 Læs denne betjeningsvejledning opmærksomt igennem, og opbevar den til senere brug.
	 Beskyttelsesklasse III
Mærknings	Aftagelig netdel:  EU: indgang: 230V 50Hz, 0,8A. udgang: 12V DC 2,5A US: indgang: 120V 60Hz, 0,8A. udgang: 12V DC 2,5A
	 Apparatet opfylder kravene til CE-mærkning.

# Oversigt

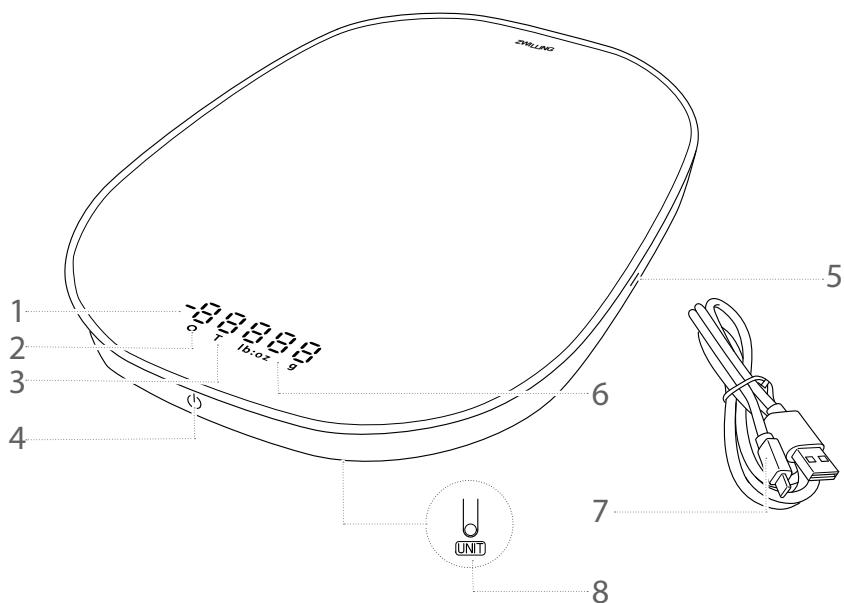

**1** Vægtvisning

**2** Nulvægtvisning

**3** Taravisning (fra 400 g)

**4** Betjeningsfelt (tænd/sluk, funktionsvalg)

**5** USB-ladetilslutning

**6** Måleenhed (g, lb:oz)

**7** USB-ladekabel

**8** Enhedsvalgkontakt (underside)

## Betjening

### 1 Før den første brug/opladning af batteri

Du skal oplade vægtens batteri med det medfølgende USB-ladekabel før den første brug, eller når batteriet er afladet. Hertil skal USB-ladekablet forbindes med en strømkilde (f.eks. computer, USB-oplader). Batteriet er opladet, så snart visningen blinker.

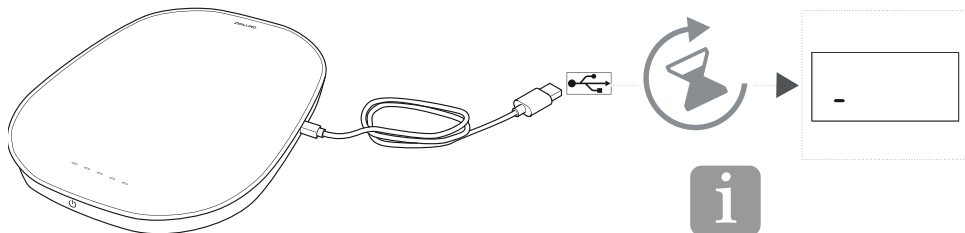

**i** Under ladeprocessen er vejning ikke mulig. Efter opladning i 1 minut kan vægten anvendes i 20 minutter.



Under opladningen vander et segment på visningen fra højre til venstre.

### 2 Tilkobling og anvendelse

For at tænde vægten skal du stille den på en plan flade og trykke på betjeningsfeltet. Så snart visningen viser en vægt på nul, er vægten klar og kan anvendes. Du skal stille en beholder til vejning på vægten, før du tænder vægten, eller nulstille visningen, før der vejes, ved at trykke kort på betjeningsfeltet.

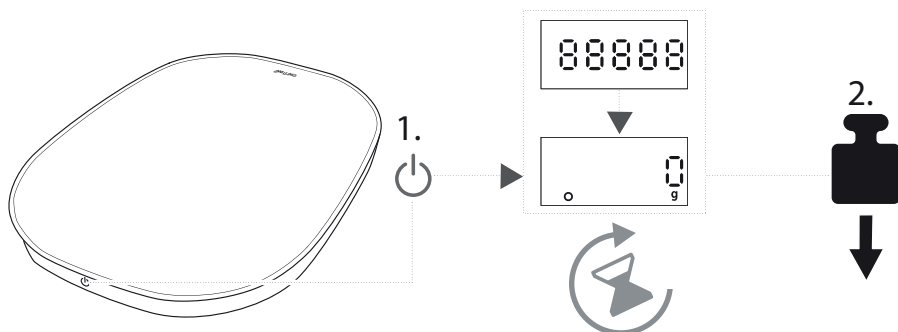

### 3 Vejning af flere ingredienser (tarafunktion)

For at veje flere ingredienser efter hinanden skal du veje den første ingrediens og derefter trykke kort på betjeningsfeltet. Når du tilføjer den næste ingrediens, vises vægten for den nye ingrediens. Tryk før hver ny ingrediens kort på betjeningsfeltet for at nulstille visningen. Så længe visningen viser symbolet „O“, kan du stadig op til 10 kg.

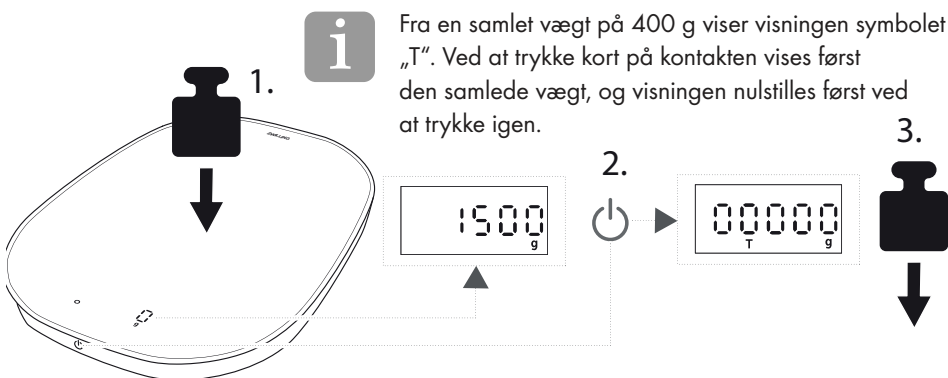

### 4 Omstilling af vægtvisning

For at omstille visningen fra gram til pund og unse eller omvendt skal du trykke på enhedsvalg-kontakten på undersiden af vægten, når den er blevet tændt. Den valgte måleenhed vises på visningen.



Den indstillede enhed bibeholdes også, når der slukkes.

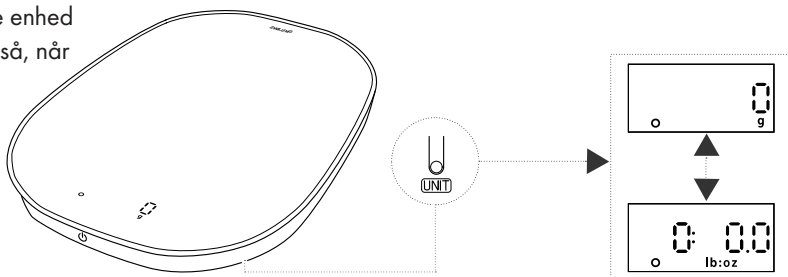

## 5 Slukning

Tryk vedvarende på betjeningsfeltet i 3 minutter for at slukke vægten. Når visningen slukker, er vægten slukket.



Hvis vægten ikke anvendes i 3 minutter, slukkes den automatisk.

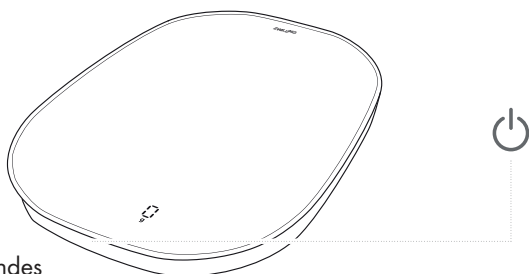

## Pleje

### 1 Rengøring af vægt

Rengør vægten med en fugtig og frugfri klud. Brug ikke mikrofiberklude.

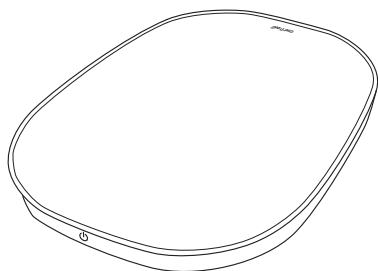

# Fejl

Problem	Mulig årsag	Afhjælpning
Displayet viser negative værdier.	Visningen blev nulstillet for en beholder eller for ekstra vejning og elementet, der ikke skal vejes, blev taget af vægten.	Tryk kort på betjeningsfeltet for at nulstille visningen igen.
Displayet viser værdier, der ikke kan passe.	Displayet viser ikke den forventede måleenhed.	Omstil vægtvisningen til den ønskede måleenhed.
	En ekstra anvendt beholder vejes med.	Stil beholderen på vægten, før der vejes, og tryk kort på betjeningsfeltet for at nulstille visningen.
	Visningen viser kun den ekstra vægt, ikke den samlede vægt.	Den samlede vægt vises først fra en vægt på 400 g (taravisning), når du trykker kort på betjeningsfeltet efter den ekstra vejning.
Displayet viser „Err“.	Vægten er læsset for tungt.	Overhold den maksimale bæreevne på 10 kg.
Displayet viser „Lo“.	Batteriet er afladet.	Oplad batteriet med vægtens USB-tilslutning.
	Batteriet er afladet.	
Vægten kan ikke tændes.	Batteriet oplades aktuelt.	Afvent opladningen, eller fjern USB-ladekablet for at afbryde opladning tidligere.



## Kundeservice

Kontakt vores kundeservice ved problemer med køkkenvægten.

Denne betjeningsvejledning samt detaljerede oplysninger om service, reparation, garanti og produktregistrering findes på [www.zwilling.com/service](http://www.zwilling.com/service).

## Tilbehør

Der kan bestilles en egnet aftagelig netdel på [www.zwilling.com](http://www.zwilling.com).

## Bortskaffelse



Piktogrammet „Overkrydset affaldsspand“ symboliserer, at kasserede elektro- og elektronik-apparater skal bortskaffes separat (WEEE). Sådanne apparater kan indeholde farlige og miljøskadelige stoffer. Dette apparat og dets emballage må ikke bortskaftes sammen med usorteret husholdningsaffald, men skal bortskaffes på et hertil godkendt indsamlingssted for kasserede elektro- og elektronik-apparater. Derved bidrager brugeren til besparelse af ressourcer og beskyttelse af miljøet. Kontakt forhandleren, ZWILLING ([www.zwilling.com/service](http://www.zwilling.com/service)) eller de lokale myndigheder for yderligere oplysninger.

Børn må aldrig lege med kunststofposer eller emballagemateriale, fordi dette indebærer fare for tilskadekomst eller kvælning. Opbevar sådanne materialer sikkert, eller bortskaf dem på en miljøvenlig måde.

## Säkerhet

Läs igenom hela bruksanvisningen innan du använder köksvågen. Förvara bruksanvisningen på ett säkert ställe. Om köksvågen får en ny ägare ska bruksanvisningen följa med.

Om denna bruksanvisning inte observeras kan det leda till personskador eller skador på

### Säkerhetsanvisningar

Köksvågen (hädanefter "apparat") är endast avsedd för vägning av livsmedel och små föremål på upp till 10 kg för normala hushåll.

All annan användning anses vara icke avsedd användning och kan leda till materiella skador.

Apparaten är avsedd för normala hushåll, inte storhushåll.

För vissa personer finns det större risker:

Denna apparat kan användas av barn från 8 år samt personer med reducerade fysiska, sensoriska eller mentala förmågor eller som saknar erfarenhet och kunskap, om de övervakas eller har undervisats gällande säker användning och riskerna med apparaten.

Barn får inte leka med apparaten. Rengöring och underhåll får inte utföras av barn utan övervakning.

Låt inte barn leka med förpackningsmaterial. Det finns risk för kvävning.

En defekt apparat kan leda till materiella skador och personskador:

apparaten. Zwilling tar inget ansvar för skador som uppstår på grund av att denna bruksanvisning inte observeras.

Viktiga anvisningar för säkerhet är speciellt markerade. Observera dessa anvisningar för att undvika olyckor och skador.

Kontrollera att apparaten inte är skadad före varje användning. Om du fastställer en transportskada ska du omedelbart ta kontakt med återförsäljaren. Använd aldrig en defekt apparat.

Vid defekter måste apparaten repareras. Apparaten innehåller inga delar som går att reparera själv.

Om apparaten hanteras på fel sätt kan skador inträffa.

Ställ apparaten på ett torrt, jämnt och halksäkert underlag.

Ställ aldrig apparaten på en het yta eller i närheten av starka värmekällor.

Stäng av apparaten före rengöring. Lägg aldrig apparaten i vatten eller andra vätskor.

Låt inte kabeln hänga ned vid laddning och koppla bort kabeln från apparaten direkt efter laddningen.

Lagra apparaten på en torr plats, skyddad mot direkt solljus.

Ställ aldrig föremål på apparaten när den inte används.

Apparaten innehåller ett fast monterat batteri. Vid felaktig hantering finns det risk för brand:

**WARNING:** Använd endast extern strömförsörjning som överensstämmer med specifikationerna i tekniska data för att ladda batteriet.

Denna apparat innehåller ett batteri som inte kan bytas.

Ladda endast batteriet i apparaten med den bifogade laddningskabeln. Försök aldrig ta ut batteriet från enheten.

Lämna inte apparaten utan översikt när den laddas.

Kortslut inte apparaten och kasta den inte i elden.

Öppna inte apparaten och förstör den inte på annat sätt.

Kasta aldrig ett batteri i elden eller i en het ugn eller genom att mekaniskt krossa eller skära itu det. Det kan leda till en explosion!

Utsätt aldrig ett batteri för extremt höga temperaturer. Det kan leda till en explosion eller att brännbara vätskor läcker ut!

Utsätt aldrig ett batteri för extremt lågt lufttryck. Det kan leda till en explosion eller att brännbara vätskor läcker ut!

## Tekniska data

Batterispecifikation	200 mAh / 3,7 V (Li-ion)
Matningsspänning	12 V $\overline{\text{---}}$ 2,5 A, (SELV)
Strömanslutning (försörjningsuttag)	USB typ C
Strömförbrukning (till-/frånslagen)	$\leq 20$ mA/ $\leq 30$ $\mu$ A
USB-laddkabel	USB 2.0 typ A-/typ C-kontakt, 1 m längd
Bärkraft	max. 10 kg / 22 lb
Mätupplösning	1 g / 0,1 oz
Mått (L x B x H)	245 x 189 x 20 mm
Vikt	ca 600 g
Max. användningshöjd	2 000 m



Läs noga igenom den här bruksanvisningen och förvara den för framtida användning.



Skyddsklass III

### Märkningar



Avtagbar nätdel: ingång:

EU: ingång: 230V 50Hz, 0,8A; utgång: 12V DC 2,5A

US: ingång: 120V 60Hz, 0,8A; utgång: 12V DC 2,5A



Apparaten motsvarar riktlinjerna för CE-märkning.

# Översikt

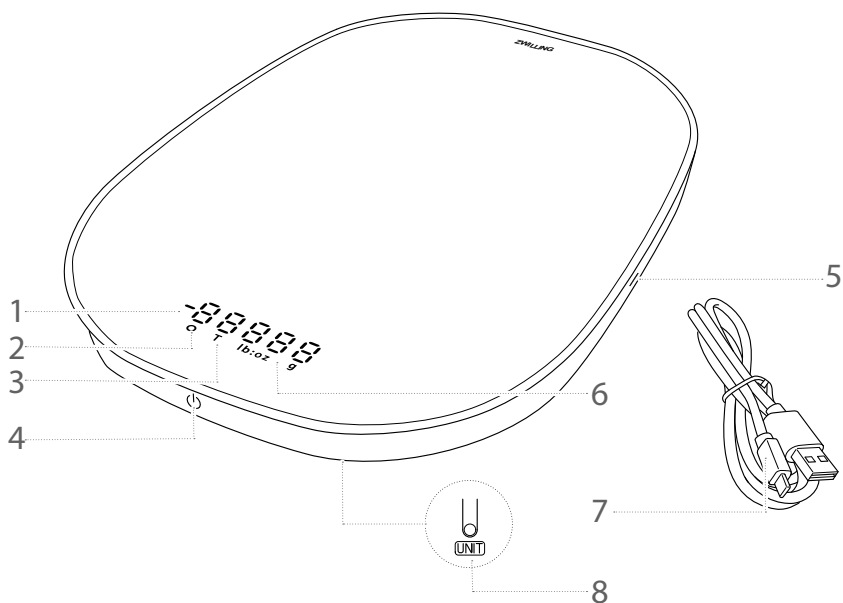

**1** Viktvisning

**2** Nollviktsvisning

**3** Taravisning (från 400g)

**4** Manöverfält (påslagning/avstängning, funktionsval)

**5** USB-laddanslutning

**6** Måttenhet (g, lb:oz)

**7** USB-laddkabel

**8** Valknapp för enhet (undersida)

# Användning

## 1 Före den första användningen/ladda batteri

Före den första användningen och om batteriet är tomt måste vågens batteri laddas via den bifogade USB-laddkabeln. För detta måste USB-kabeln anslutas till en strömkälla (t.ex. dator, USB-laddare). Batteriet är tomt när visningen blinkar.

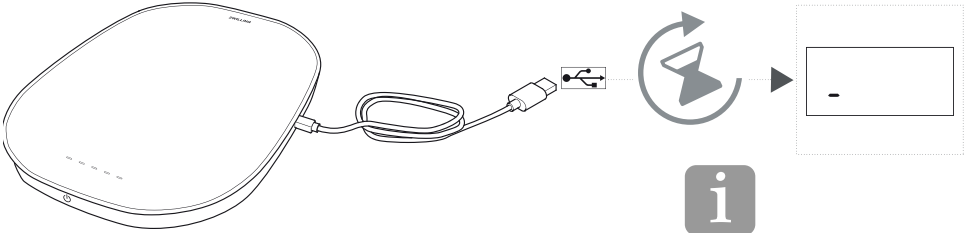

**i** Vägnig är inte möjlig medan vågen laddas. Efter en minuts laddning kan vågen användas i 20 minuter.



Under laddningen vandrar en balk fram och tillbaka i visningen.

## 2 Slå på och använd

Sätt vågen på en jämnt underlag och tryck på manöverfältet. När visningen visar vikten noll är vågen redo att belastas. En behållare måste ställas på vågen före den slås på, eller så måste visningen nollställas ned ett kort tryck på manöverfältet före vägnigen.

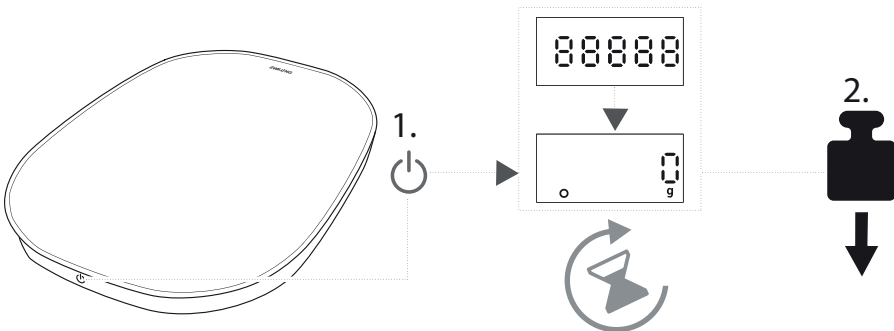

### 3 Väga flera ingredienser (tarafunktion)

För att väga flera ingredienser efter varandra måste först den första ingrediensen vägas och sedan måste man trycka kort på manöverfältet. När nästa ingrediens fylls på, visas vikten för den nya ingrediensen. Tryck kort på manöverfältet före varje ny ingrediens för att nollställa visningen. Så länge visningen visar symbolen "O" kan upp till 10 kg vägas.

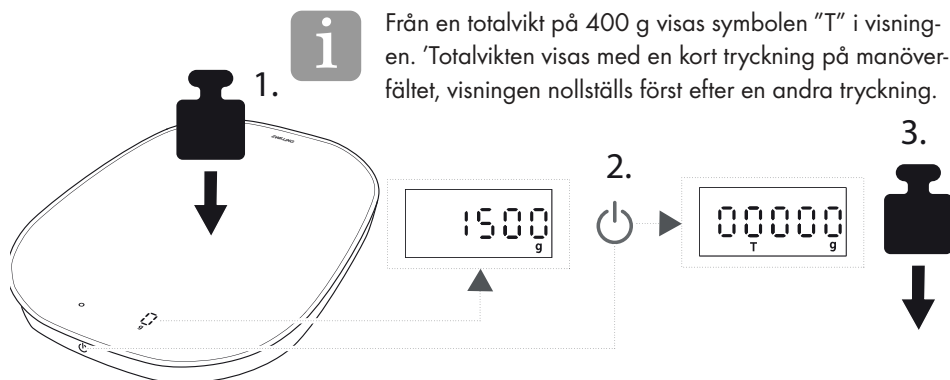

### 4 Ställa om viktvisningen

För att ställa om visningen från gram till pund och uns eller tvärt om, måste valknappen för enhet på undersidan av vågen tryckas in när vågen är påslagen. Den valda måttenheten visas på visningen.



Den inställda enheten är kvar i minnet vid en avstängning.

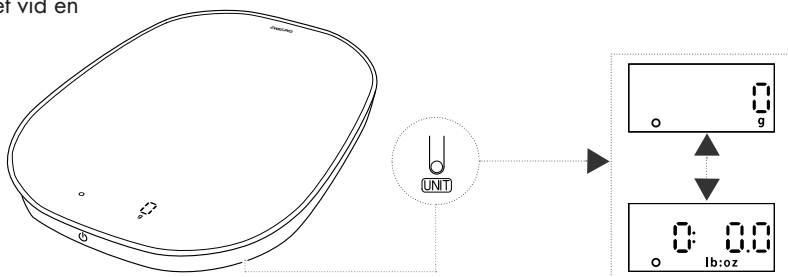

**5 Stänga av**

För att stänga av vågen måste manöverfält 3 hållas intryckt i tre sekunder. När visningen slocknar är vågen avstängd.

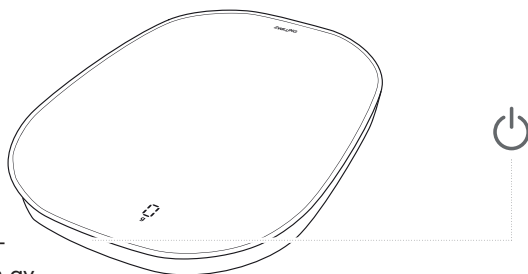

Efter 3 minuter utan användning stängs vågen av automatiskt.

**Skötsel****1 Rengöra vågen**

Rengör vågen med en fuktig, luddfri trasa. Använd inte mikrofiberdukar.

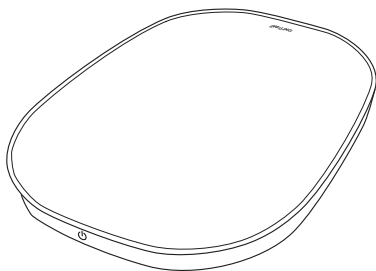



# Fel

Problem	Möjliga orsaker	Åtgärd
Displayen visar negativa värden.	Visningen nollställdes för en behållare eller en andra vägning nollställdes och föremålet togs bort från vågen.	Tryck kort på manöverfältet för att nolla visningen igen.
Displayen visar värden som inte stämmer.	Displayen visar inte den förväntade måttenheten.	Ställ om visningen till önskad måttenhet.
	En extra behållare blir medvägd.	Sätt behållaren på vågen före vägningen och tryck kort på manöverfältet för att nolla visningen.
	Visningen visar bara vikten på det som aktuellt vägs, inte den totala vikten.	Den totala vikten visas först från en vikt på 400 g (taravisning), om man trycker in knappen kort efter vägningen.
Displayen visar "Err".	Vågen belastas för mycket.	Observera att max. bärkraft är 10 kg.
Displayen visar "Lo".	Batteriet är tomt.	Ladda batteriet via vågens USB-anslutning.
	Batteriet är tomt.	
Det går inte att slå på vågen.	Batteriet laddas för närvarande.	Avvakta laddningen eller ta bort USB-laddkabeln för att avbryta laddningen i förtid.

## Kundtjänst

Kontakta vår kundtjänst om du har problem med vågen.

Den här bruksanvisningen samt detaljerade anvisningar om service, reparation, garanti och produktregistrering finns på [www.zwilling.com/service](http://www.zwilling.com/service).

## Tillbehör

En lämplig avtagbar nätdel kan beställas på [www.zwilling.com](http://www.zwilling.com).

## Avfallshantering



Symbolen "överstruken soptunna" kräver separat avfallshantering av elektrisk och elektronisk utrustning (WEEE). Sådana enheter kan nämligen innehålla farliga och miljöskadliga ämnen. Denna enhet och dess förpackning ska inte kastas i det osorterade hushållsavfallet utan lämnas in för återvinning på en anvisad insamlingsplats för elektriskt och elektroniskt avfall. Därmed bidrar du till att skydda resurserna och miljön. För mer information kontakter du din återförsäljare, ZWILLING ([www.zwilling.com/service](http://www.zwilling.com/service)) eller de lokala myndigheterna.

Låt inte barn leka med plastpåsar eller annat förpackningsmaterial eftersom kvävningsfara och fara för andra skador föreligger. Förvara allt sådant material på säker plats eller lämna till miljövänlig återvinning.

## Техника безопасности

Полностью прочитайте эту инструкцию по применению, прежде чем начать пользоваться кухонными весами. Храните инструкцию в надежном месте. Передавайте кухонные весы третьим лицам только вместе с инструкцией по применению.

Несоблюдение данной инструкции по применению может привести к травмам или

повреждениям прибора. За ущерб, вызванный несоблюдением этой инструкции по применению, компания Zwilling не несет никакой ответственности.

Важные указания по технике безопасности выделены особым образом. Во избежание несчастных случаев и повреждений прибора строго соблюдайте эти указания:

### Указания по технике безопасности

Кухонные весы (далее «прибор») предназначены исключительно для взвешивания продуктов питания и мелких предметов весом до 10 кг для домашнего использования.

Любое другое применение считается использованием не по назначению и может привести к материальному ущербу.

Прибор предназначен для бытового использования. Он не предназначен для коммерческого использования.

Для определенных людей существует повышенная опасность:

Данный прибор может использоваться детьми старше 8 лет, а также лицами с ограниченными физическими, сенсорными или умственными способностями или с недостатком опыта и знаний, если они находятся под постоянным присмотром ответственных за них лиц или получили от них указания, как пользоваться устройством, и понимают связанные с использованием опасности.

Дети не должны играть с прибором.

Очистка и техническое обслуживание не должны проводиться детьми без присмотра.

Не допускайте игр детей с упаковочным материалом. Имеется опасность задохнуться.

Неисправность устройства может приводить к материальному ущербу и травмам:

Перед каждым использованием убедитесь в исправности прибора. В случае обнаружения повреждений, полученных при перевозке, незамедлительно обратитесь в торговую организацию, в которой приобрели прибор. Не пользуйтесь неисправным прибором.

В случае неисправности прибор должен быть отремонтирован. Прибор не содержит каких-либо деталей, которые вы можете отремонтировать самостоятельно.

Неправильное обращение с прибором может привести к его повреждению.

Ставьте прибор на сухую, ровную, не скользкую поверхность.

Не устанавливайте прибор на горячей поверхности или вблизи сильных источников тепла.

Перед очисткой выключите прибор.

Не погружайте прибор в воду или другие жидкости.

Не позволяйте зарядному кабелю свисать при зарядке и отсоединяйте зарядный кабель от прибора сразу после зарядки.

Храните прибор в сухом месте, защищенном от прямых солнечных лучей.

При неиспользовании не используйте прибор как подставку хранения каких-либо предметов.

Прибор содержит встроенный аккумулятор. При неправильном обращении существует опасность пожара:

**ПРЕДУПРЕЖДЕНИЕ:** для зарядки аккумулятора используйте только внешний источник питания, соответствующий указанным в технических характеристиках спецификациям.

Прибор оснащен несъемным аккумулятором.

Заряжайте аккумулятор только в приборе с помощью входящего в комплект поставки зарядного кабеля. Не пытайтесь демонтировать аккумуляторную батарею из прибора.

Не оставляйте прибор без присмотра во время процесса зарядки.

Не замыкайте прибор накоротко и не бросайте его в огонь.

Не открывайте прибор и не уничтожайте его иным образом.

Не утилизируйте аккумуляторную батарею путем сожжения в огне или в разогретой печи или путем механического дробления или разрезания. Существует опасность взрыва!

Не подвергайте аккумуляторную батарею воздействию очень высоких температур. Существует опасность взрыва или утечки горючих жидкостей или газов!

Не подвергайте аккумуляторную батарею воздействию очень низкого давления воздуха. Существует опасность взрыва или утечки горючих жидкостей или газов!

## Технические характеристики

Спецификация аккумулятора	200 мАч / 3,7 В (литий-ионный)
Питающее напряжение	12 В $\approx$ 2,5 А, (SELV)
Подключение к источнику тока (разъем питания)	USB типа С
Потребляемый ток (во включенном/выключенном состоянии)	$\leq 20$ мА / $\leq 30$ мкА
Зарядный USB-кабель	USB 2.0 типа А- / штекер типа С, длина 1 м
Допустимая нагрузка	Макс. 10 кг / 22 фунта
Дискретность	1 г / 0,1 унция
Размеры (Д x Ш x В)	245 x 189 x 20 мм
Вес	ок. 600 г
Макс. высота места эксплуатации	2000 м



Внимательно прочтите это руководство по эксплуатации и сохраните его для дальнейшего использования.



Класс защиты III

Маркировка



Съемный блок питания:

ЕС: вход: 230 В 50 Гц 0,8 А; выход: 12 В  $\approx$  2,5 А

США: вход: 120 В 60 Гц 0,8 А; выход: 12 В  $\approx$  2,5 А



Прибор соответствует директивам для маркировки CE.

## Обзор

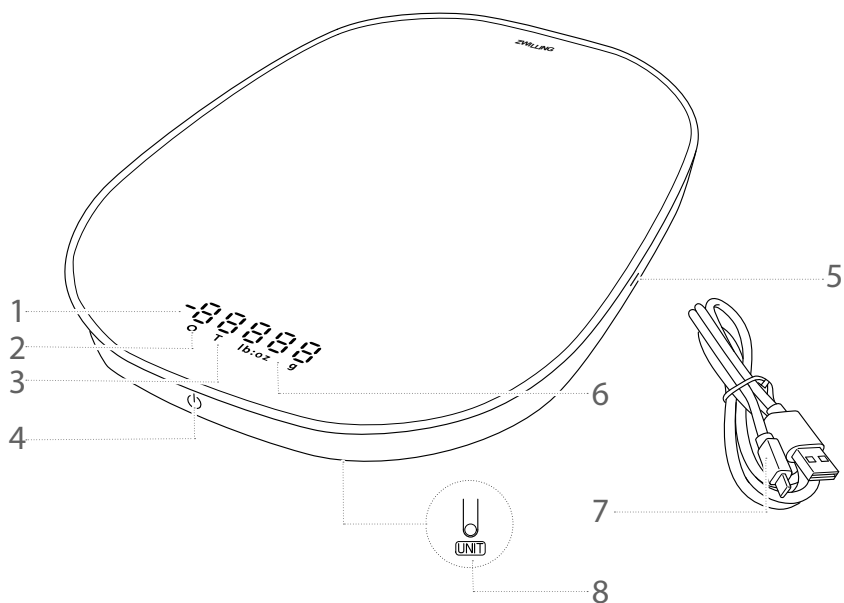

<b>1</b> Индикация веса	<b>5</b> Зарядный USB-порт
<b>2</b> Индикация нулевого веса	<b>6</b> Единица измерения (г, фунт:унция)
<b>3</b> Индикация веса тары (начиная с 400 г)	<b>7</b> Зарядный USB-кабель
<b>4</b> Панель управления (включение/выключение, выбор функций)	<b>8</b> Кнопка выбора единицы измерения (нижняя сторона)

# Использование

## 1 Перед первым использованием/зарядка аккумулятора

Перед первым использованием и когда аккумулятор разряжен, необходимо зарядить аккумулятор весов с помощью входящего в комплект поставки зарядного USB-кабеля. Для этого необходимо подключить зарядный USB-кабель к источнику питания (например, к компьютеру, зарядному USB-устройству). Аккумулятор заряжен, как только начинает мигать индикатор.

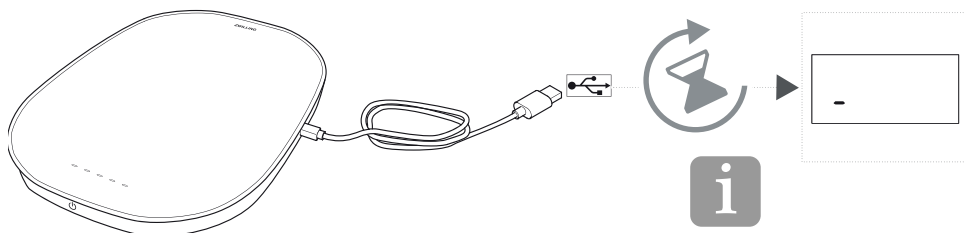

**i** Во время зарядки взвешивание невозможно. Через 1 минуту зарядки весы можно использовать на протяжении 20 минут.

**i** В течение времени зарядки сегмент на дисплее перемещается справа налево.

## 2 Включение и использование

Чтобы включить весы, вы должны поставить их на ровную поверхность и нажать на панель управления. После того, как индикатор показывает нулевой вес, весы готовы к работе и могут быть загружены. Емкость для взвешивания необходимо установить на весы перед включением, или обнулить индикацию, коротко нажав на панель управления перед взвешиванием.

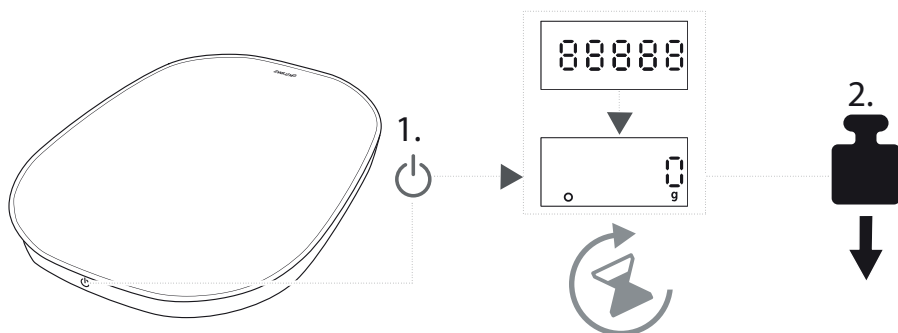

### 3 Взвешивание нескольких ингредиентов (функция тары)

Чтобы взвесить несколько ингредиентов один за другим, вам нужно взвесить первый ингредиент, а затем коротко нажать на панель управления. Когда вы добавите следующий ингредиент, появится вес нового ингредиента. Перед каждым новым ингредиентом коротко нажмите на панель управления, чтобы обнулить индикацию. Пока на дисплее отображается символ «0», вы можете взвешивать вес до 10 кг.

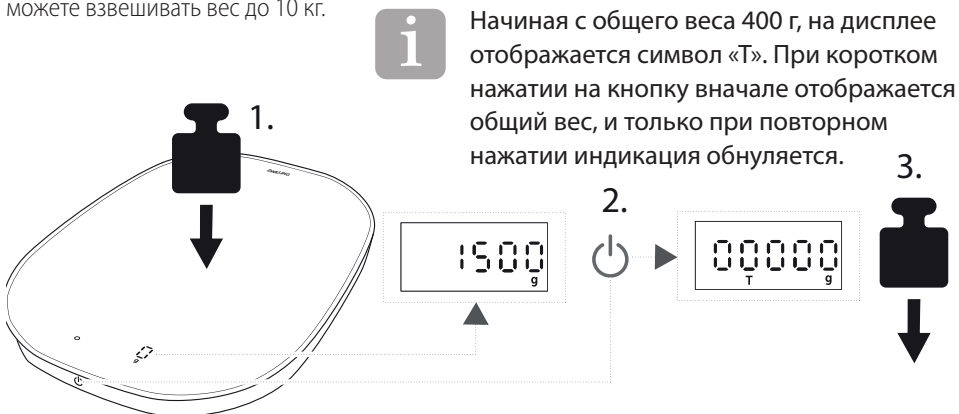

### 4 Переключение индикации веса

Чтобы переключить индикацию с граммов на фунты и унции или наоборот, то после включения вы должны нажать кнопку выбора единицы измерения на нижней стороне весов. Выбранная единица измерения отображается на дисплее.



Настроенная единица измерения сохраняется и после выключения.

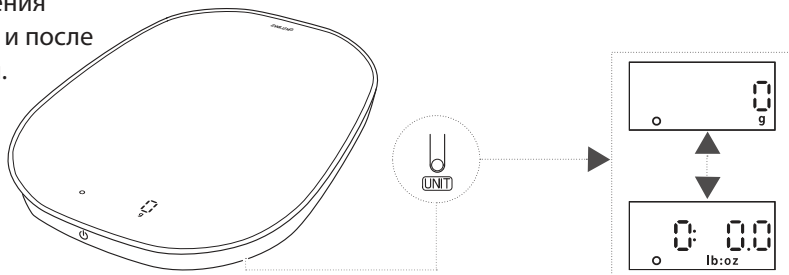



## 5 Выключение

Чтобы выключить весы, нажмите и удерживайте кнопку на панели управления на протяжении 3 секунд. Исчезновение индикации означает, что весы выключены.



После 3 минут неиспользования весы выключаются автоматически.

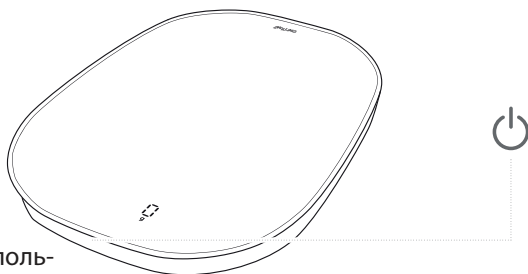

## Уход

### 1 Очистка весов

Очистите весы влажной, не оставляющей ворс тканью. Не используйте салфетки из микрофибры.

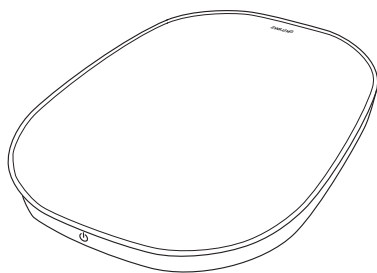

## Неисправность

Проблема	Возможная причина	Устранение
На дисплее отображаются отрицательные значения.	Индикация была обнулена для емкости или для дополнительного взвешивания, а не взвешиваемый элемент был снят с весов.	Коротко нажать на панель управления, чтобы снова обнулить индикацию.
На дисплее отображаются значения, которые не могут быть правильными.	На дисплее не отображается ожидаемая единица измерения.	Переключить индикацию веса на нужную единицу измерения.
	Взвешивается также дополнительно используемая емкость.	Перед взвешиванием установить емкость на весы и коротко нажать на панель управления, чтобы обнулить индикацию.
	На дисплее отображается только вес одного ингредиента, а не общий вес.	Общий вес отображается только при весе более 400 г (индикация веса тары), если после дополнительного взвешивания коротко нажать на панель управления.
На дисплее появляется сообщение «Err».	На весы уложен слишком большой вес.	Соблюдать максимально допустимую нагрузку в 10 кг.
На дисплее появляется сообщение «Lo».	Разряжен аккумулятор.	Зарядить аккумулятор через USB-порт весов.
	Разряжен аккумулятор.	
Весы не включаются.	Аккумулятор заряжается в данный момент.	Дождитесь завершения зарядки или отсоедините зарядный USB-кабель, чтобы преждевременно прервать зарядку.

## Сервисный центр

В случаях проблем с весами обращайтесь в наш сервисный центр.

Подробная информация о сервисе, ремонте, гарантии и регистрации изделия приведена на сайте [www.zwilling.com/service](http://www.zwilling.com/service).

## Принадлежности

Подходящий съемный блок питания можно заказать на сайте [www.zwilling.com](http://www.zwilling.com).

## Утилизация



Символ «зачеркнутого мусорного бака» означает отдельную утилизацию электрического и электронного оборудования (WEEE). Такие устройства могут содержать опасные и вредные для окружающей среды вещества. Данное устройство и его  упаковку нельзя утилизировать с несортированными бытовыми отходами, а в специально отведенных сборных пунктах для электрического и электронного оборудования. Таким образом, вы будете способствовать защите ресурсов и окружающей среды. За дополнительной информацией обращайтесь к местному дистрибьютору, в компанию ZWILLING ([www.zwilling.com/service](http://www.zwilling.com/service)) или к местным властям.

Не позволяйте детям играть с полиэтиленовыми пакетами из-за опасности травмирования или удушья. Храните такие материалы в безопасном месте или утилизируйте их экологически чистым способом.

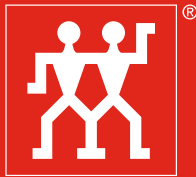

**ZWILLING**



**ZWILLING J.A. Henckels AG**  
Gruenewalder Strasse 14-22 · 42657 Solingen  
Germany · [www.zwilling.com](http://www.zwilling.com)