

Kurzanleitung | Quick manual | Guide de démarrage rapide | Guía rápida | Manuale rapido | Beknopte handleiding | Guia rápido | Hızlı kılavuz | Lynveiledning | Snabbmanual
| Hurtigveiledning | Manual rapid | Skrócona instrukcja obsługi | Rychlá příručka | Rýchla príručka | Uputstva za uporabu | Hitri priročnik | Gyors útmutató | Kiirjuhend | Īsā
rokasgrāmata | Trumpas vadovas | Πίκαρος | Γρήγορο εγχειρίδιο | Краткое руководство | Бързо ръководство | Brzi priručnik | Короткий посібник | Qisqa qoʻllanma |
მოკლე სახელმძღვანელო | Արագ ձեռնարկ | عرسالادخالاساللي |

ZWILLING XTEND® CORDLESS HAND BLENDER | COMPACT CHARGER | 12 V LITHIUM-ION BATTERY

53117-0 | 53123-0 | 53115



DE	Sicherheitshinweise beachten!	Batterie laden
EN	Observe safety information!	Charge battery
FR	Respectez les consignes de sécurité !	Charger la batterie
ES	¡Consulte la información de seguridad!	Cargar la batería
IT	Osservare le informazioni sulla sicurezza!	Caricare la batteria
NL	Houd u aan de veiligheidsvoorschriften!	Accu opladen
PT	Cumpra a informação de segurança!	Carregar a bateria
TR	Güvenlik bilgilerine dikkat edin!	Pili şarj edin
DA	Følg sikkerhedsoplysningerne!	Oplad batteriet
SV	Följ säkerhetsanvisningarna!	Ladda batteri
NO	Respekter sikkerhetsinformasjonen!	Lade batteriet
RO	Respectați informațiile de siguranță!	Încărcați bateria
PL	Przestrzegaj zaleceń dotyczących bezpieczeństwa!	Ładowanie akumulatora
CS	Dodržujte bezpečnostní pokyny!	Nabíjení baterie
SK	Dodržiavajte bezpečnostné pokyny!	Nabíte batériu
HR	Pregledajte sigurnosne informacije!	Napunite bateriju
SL	Upošteвайте varnostna navodila!	Polnjenje baterije
HU	Tartsa be a biztonsági előírásokat!	ÉAkkumulátor töltése
ET	Järgige ohutusteavet!	Aku laadimine
LV	Ievērojiet drošības norādes!	Uzlādējiet akumulatoru
LT	Vadovaukitės saugos instrukcijomis!	Įkraukite bateriją
FI	Huomioi turvallisuusohjeet!	Akun lataaminen
EL	Προσέξτε τις πληροφορίες ασφαλείας!	Φόρτιση μπαταρίας
RU	Соблюдайте правила техники безопасности!	Зарядите аккумулятор
BG	Спазвайте информацията за безопасност!	Зареждане на батерията
SR	Поштујте информације о безбедности!	Напуните батерију
UK	Дотримуйтеся вказівок щодо безпеки!	Зарядка акумулятора
UZ	Xavfsizlik ma'lumotlariga rioya qiling!	Batareyani zaryadlang
KA	გავცანით ინფორმაციას უსაფრთხოების შესახებ!	დატვივთ ბატარეა
HY	Դիտեք անվտանգության տեղեկատվությունը:	Լիցքավորեք մարտկոցը
JA	安全情報に従う!	バッテリーの充電
AR	اتبع تعليمات السلامة!	قشحن البطارية

1

A.

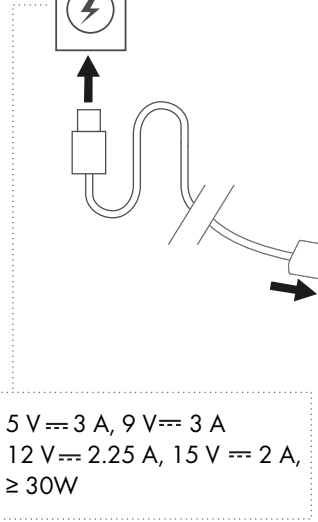

5 V $\overline{=}$ 3 A, 9 V $\overline{=}$ 3 A
12 V $\overline{=}$ 2.25 A, 15 V $\overline{=}$ 2 A,
 $\geq 30W$

B.

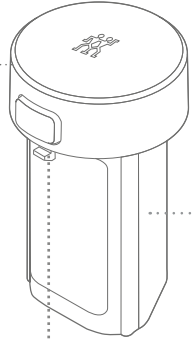

53123-0



C.

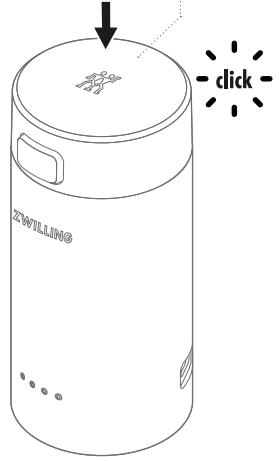
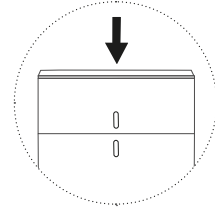

2	3	4
DE LED-Anzeige	Fehlermeldung	Batterie entnehmen
EN LED indicator	Error warning	Remove battery
FR Indicateur LED	Avertissement d'erreur	Retirer la batterie
ES Indicador LED	Mensaje de error	Retirar la batería
IT Indicatore LED	Avviso di errore	Rimuovere la batteria
NL LED-indicator	Foutwaarschuwing	Accu verwijderen
PT Indicador LED	Aviso de erro	Remover a bateria
TR LED gösterge	Hata uyarısı	Pili çıkarın
DA LED-indikator	Advarsel om fejl	Fjern batteriet
SV LED-indikator	Felvarning	Ta bort batteri
NO LED-indikator	Feiladvarsel	Fjerne batteriet
RO Indicator cu LED	Avertizare eroare	Scoteți bateria
PL Wskaźnik LED	Ostrzeżenie o błędzie	Wyjęcie akumulatora
CS LED indikátor	Varování na chybu	Vyjmutí baterie
SK LED indikátor	Upozornenie na chybu	Vyberte batériu
HR LED indikator	Opozorenje o greški	Uklonite bateriju
SL LED indikator	Opozorilo o napaki	Odstranite baterijo
HU LED jelzőfény	Hibajelzés	Akkumulátor eltávolítása
ET LED-näidik	Veahoiatatus	Aku eemaldamine
LV LED indikators	Kļūdas paziņojums	Izņemiet akumulatoru
LT LED indikatorius	Klaidos indikatorius	Išimkite bateriją
FI LED-merkkivalo	Virhevaroitus	Irrota akku
EL Ένδειξη LED	Προειδοποίηση σφάλματος	Αφαίρεση μπαταρίας
RU Индикатор	Уведомление об ошибке	Извлечение аккумулятора
BG LED индикатор	Предупреждение за грешка	Свалете батерията
SR LED индикатор	Упозорење о грешци	Уклоните батерију
UK Світлодіодний індикатор	Попередження про помилку	Демонтаж акумулятора
UZ LED indikator	Xatolik haqida ogohlantirish	Batareyani yechib oling
KA ლედა მაჩვენებელი	შეცდომის შესახებ გაფრთხილება	ამოიღეთ ბატარეა
HY LED ցուցանիշ	Սխալի նախազգուշացում	Հեռացրեք մարտկոցը
JA LEDインジケータ	エラー警告	バッテリーを取り外す
AR	مؤشر ليد	تحذير خطأ

2



0-25%

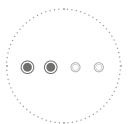

26-50%

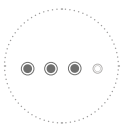

51-75%

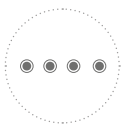

76-100%

3

A.

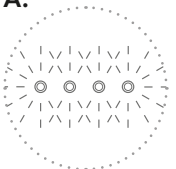

ERROR

B.

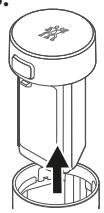

30 min

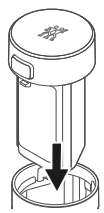

zwilling.com/service

4

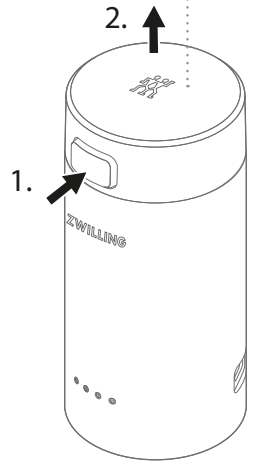

5

DE	Vor dem ersten Gebrauch
EN	Before first use
FR	Avant la première utilisation
ES	Antes del primer uso
IT	Prima del primo utilizzo
NL	Vóór het eerste gebruik
PT	Antes da primeira utilização
TR	İlk kullanımdan önce
DA	Før ibrugtagning
SV	Före första användning
NO	Før første gangs bruk
RO	Înainte de prima utilizare
PL	Przed pierwszym uruchomieniem
CS	Před prvním použitím
SK	Pred prvým použitím
HR	Prije prvog korištenja
SL	Pred prvo uporabo
HU	Első használat előtt
ET	Enne esmakordset kasutamist
LV	Pirms pirmās lietošanas reizes
LT	Prieš naudodami pirmąjį kartą
FI	Ennen ensimmäistä käyttöä
EL	Πριν από την πρώτη χρήση
RU	Перед первым использованием
BG	Преди първата употреба
SR	Пре првог коришћења
UK	Перед першим використанням
UZ	Ilk foydalanishdan oldin
KA	პირველად გამოყენებამდე
HY	Նախքան առաջին օգտագործումը
JA	初めて使用する前に
AR	

6

Montage
Assembly
Assemblage
Montaje
Montaggio
Montage
Montagem
Montaj
Montering
Montering
Montering
Montare
Montaż
Montáž
Montáž
Sastavljanje
Sklop
Összeszerelés
Kokkupanemine
Montāža
Montavimas
Kokoonpano
Συναρμολόγηση
Сборка
Сглобяване
Склапање
Складання
Yig'ish
ნაკრები
Մոնտաժով
組み立て

قبل أول استخدام

جميع

5



6

A.

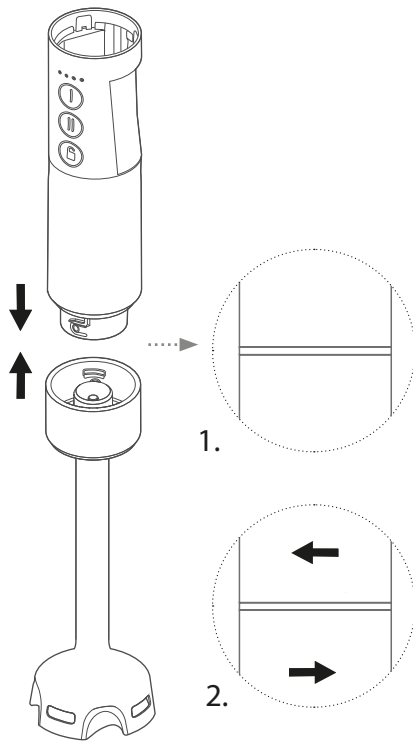

B.

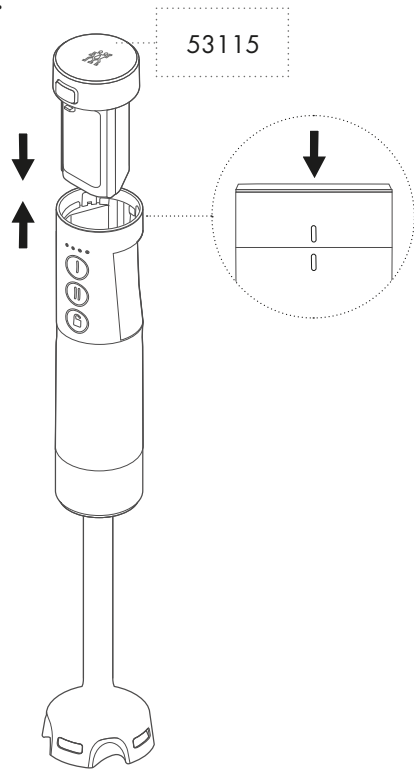

7

DE	Verwendung
EN	Operation
FR	Utilisation
ES	Funcionamiento
IT	Funzionamento
NL	Bediening
PT	Funcionamento
TR	Çalıştırma
DA	Betjening
SV	Användning
NO	Drift
RO	Punere în funcțiune
PL	Obsługa
CS	Používání
SK	Prevádzka
HR	Rad
SL	Delovanje
HU	Használat
ET	Kasutamine
LV	Darbības
LT	Valdymas
FI	Käyttö
EL	Λειτουργία
RU	Использование
BG	Работа
SR	Рад
UK	Експлуатація
UZ	Ishlashi
KA	ფუნქციონირება
HY	Գործարկում
JA	操作
AR	تشغيل

8

Demontage
Disassembly
Démontage
Desmontaje
Smontaggio
Demontage
Desmontagem
Demontaj
Afmontering
Demontering
Demontering
Demontare
Demontaž
Demontáž
Demontáž
Rastavljanje
Razstavljanje
Szétszerelés
Lahtivõtmine
Izjaukšana
Išmontavimas
Purkaminen
Αποσυναρμολόγηση
Разборка
Разглобяване
Расклапанье
Розбирання
Qismlarga ajratish
დაშლა
Ապամոնտաժում
分解

تشغيل

تفكيك

7

A.

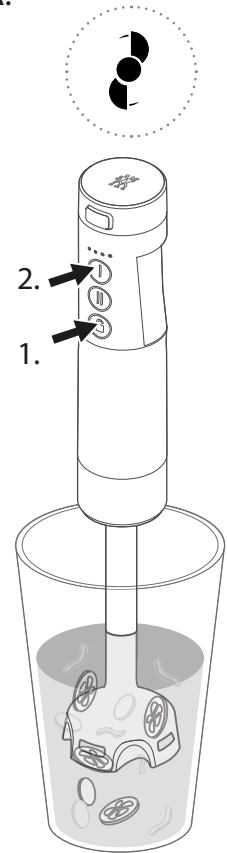

B.

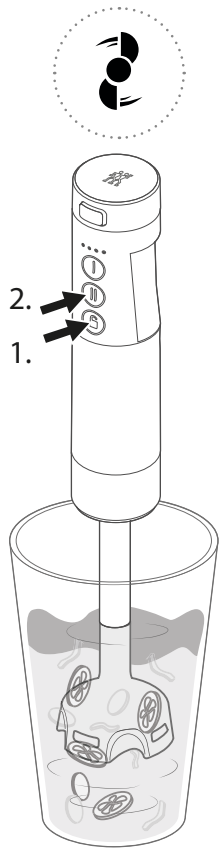

C.

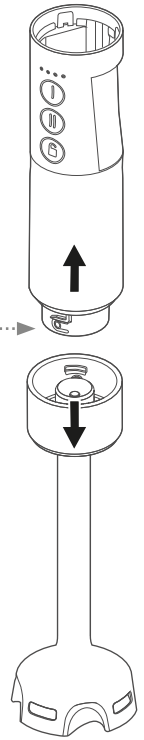
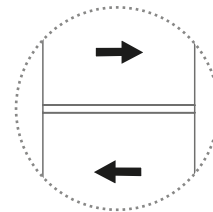
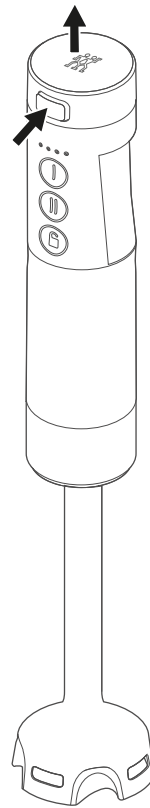
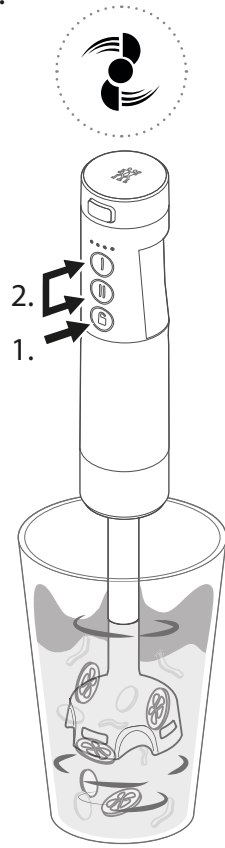

9

DE	Reinigung
EN	Cleaning
FR	Nettoyage
ES	Limpieza
IT	Pulizia
NL	Schoonmaken
PT	Limpeza
TR	Temizleme
DA	Rengøring
SV	Rengöring
NO	Rengjøring
RO	Curățare
PL	Czyszczenie
CS	Čištění
SK	Čistenie
HR	Čišćenje
SL	Čiščenje
HU	Tisztítás
ET	Puhastamine
LV	Tīrīšana
LT	Valymas
FI	Puhdistus
EL	Καθαρισμός
RU	Очистка
BG	Почистване
SR	Чишћење
UK	Очищення
UZ	Tozalash
KA	ბმუბდა
HY	Մաքրում
JA	クリーニング
AR	

التنظيف

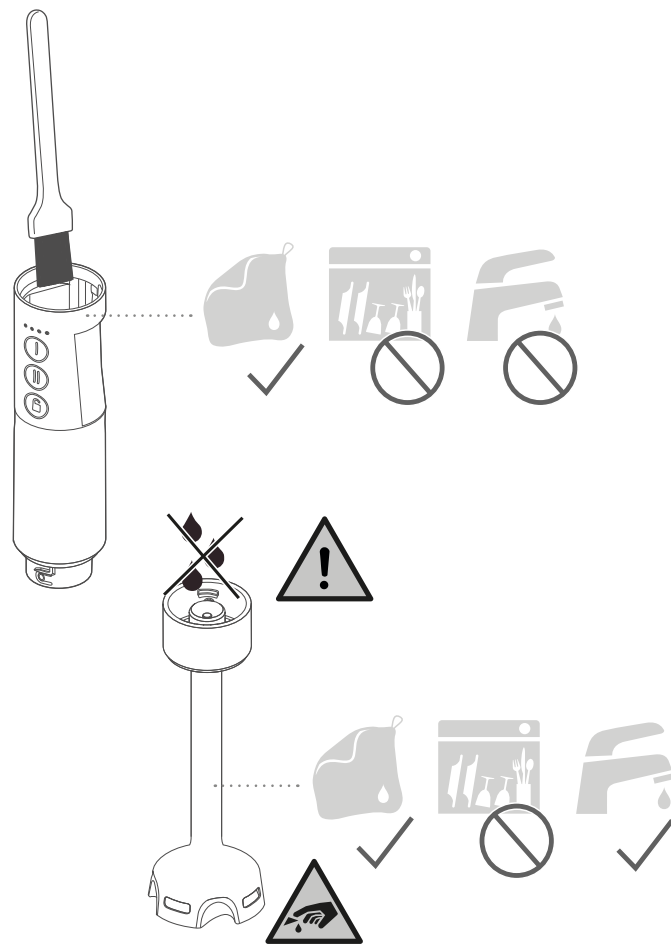
9

A.

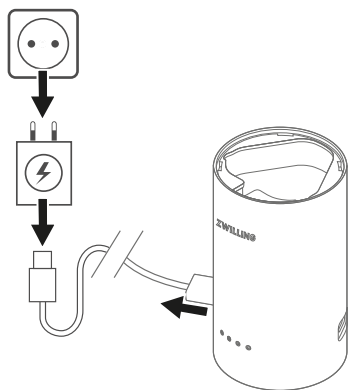

B.

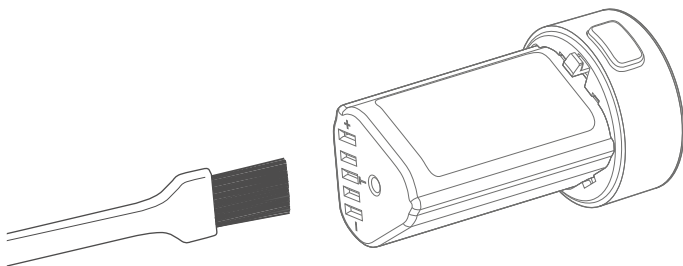
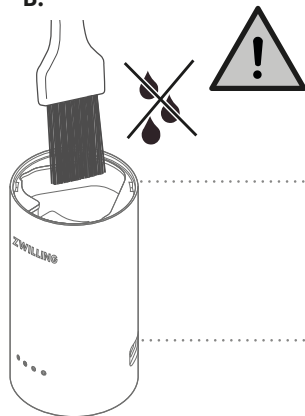

10

DE	Batterie aufladen
EN	Charge battery
FR	Charger la batterie
ES	Cargar la batería
IT	Caricare la batteria
NL	Accu opladen
PT	Carregar a bateria
TR	Pili şarj edin
DA	Oplad batteriet
SV	Ladda batteri
NO	Lade batteriet
RO	Încărcați bateria
PL	ładowanie akumulatora
CS	Nabíjení baterie
SK	Nabíte batériu
HR	Napunite bateriju
SL	Polnjenje baterije
HU	E Akkumulátor töltése
ET	Aku laadimine
LV	Uzlādējiet akumulatoru
LT	Įkraukite bateriją
FI	Akun lataaminen
EL	Φόρτιση μπαταρίας
RU	Зарядите аккумулятор
BG	Зареждане на батерията
SR	Напуните батерију
UK	Зарядка акумулятора
UZ	Batareyani zaryadlang
KA	დატენვით ბატარეა
HY	Լիցքավորեք մարտկոցը
JA	バッテリーの充電
AR	

11

Powerbank-Funktion
Power bank function
Fonction de la banque d'alimentation
Función del banco de energía
Funzione riserva di energia
Powerbank-functie
Função Powerbank
Power bank işlevi
Powerbank-funktion
Powerbank-funktion
Powerbank-funksjon
Funcționarea bateriei externe
Funkcja banku energii
Funkce power banky
Funkcia powerbanky
Funkcija napajača
Funkcija Power bank
Power bank funkció
Akupangafunksioon
Pārnēsājamā akumulatora funkcijas
Energijos banko funkcija
Virtalähdeoiminto
Λειτουργία power bank
Функция внешнего аккумулятора
Функция с външна батерия
Power bank функција
Функция павербанку
Quvvat banki funksiyasi
გარე აკუმულატორის ფუნქციონირება
Power bank-ի ֆունկցիան
モバイルバッテリー機能

قشحن البطارية

وظيفة بنك الطاقة

10

5 V \approx 3 A, 9 V \approx 3 A
12 V \approx 2.25 A, 15 V \approx 2 A,
 $\geq 30W$

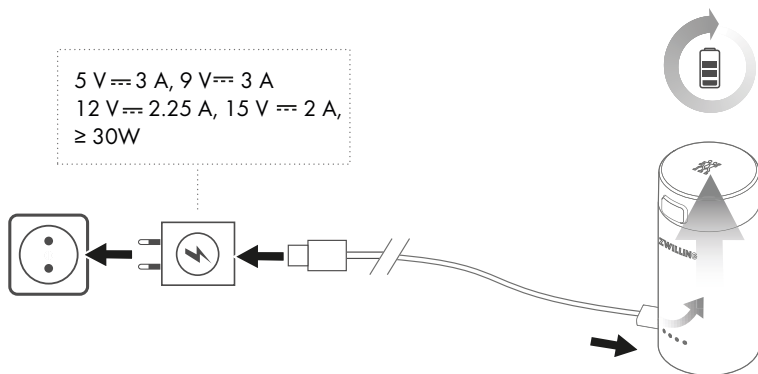

11

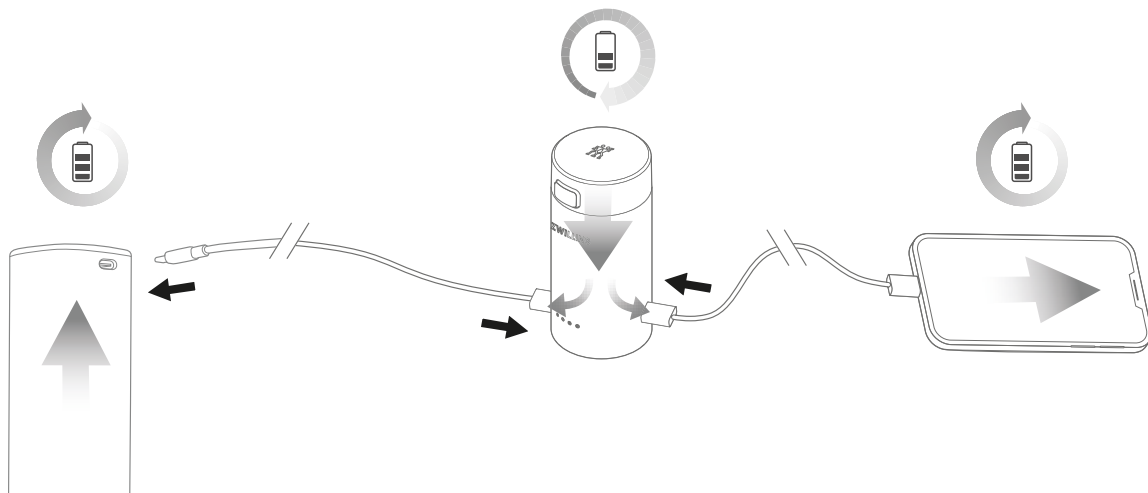

12

DE	Lagerung
EN	Storage
FR	Stockage
ES	Almacenamiento
IT	Stoccaggio
NL	Opslag
PT	Armazenamento
TR	Depolama
DA	Opbevaring
SV	Förvaring
NO	Oppbevaring
RO	Depozitare
PL	Składowanie
CS	Skladování
SK	Skladovanie
HR	Pohrana
SL	Shranjevanje
HU	Tárolás
ET	Hoiundamine
LV	Glabāšana
LT	Laikymas
FI	Varastointi
EL	Αποθήκευση
RU	Хранение
BG	Съхранение
SR	Складиштење
UK	Зберігання
UZ	Saqlash
KA	შენახვა
HY	Պահեստավորում
JA	保管
AR	

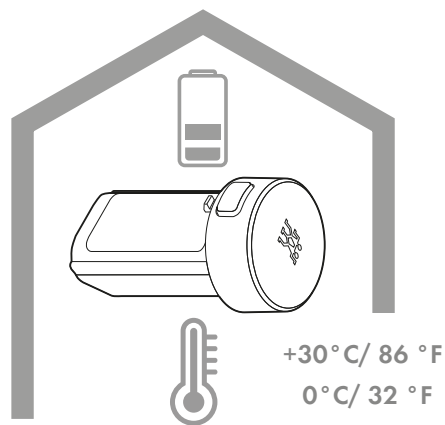
12

FURTHER INSTRUCTIONS



53117-0



53123-0



53115

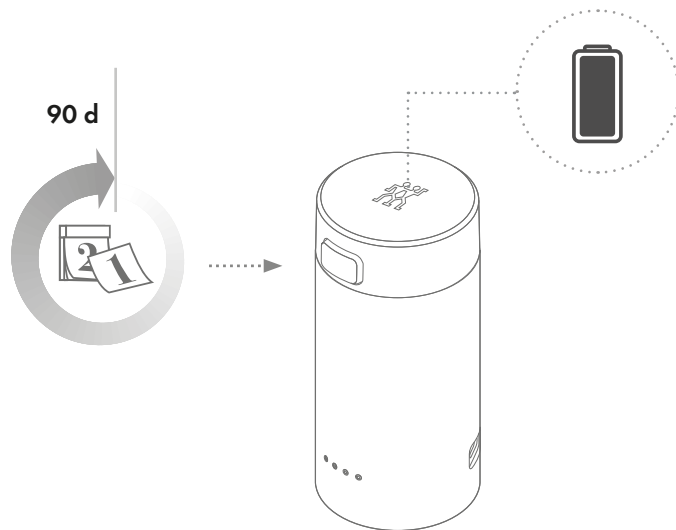

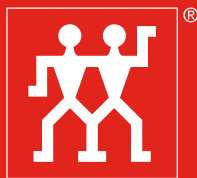

ZWILLING

ZWILLING J.A. Henckels AG

Gruenewalder Strasse 14-22 · 42657 Solingen
Germany · www.zwilling.com

ZWILLING J.A. HENCKELS, LLC

Pleasantville, NY 10570
www.zwilling.com